



CATALOGUE

2025



DEVAUD SAS - ZI Sud - 1201 rue de l'Ange - 01100 BELLIGNAT
Tel: 04 74 77 84 16
contact@devaudfrance.com - www.devaud-france.com



Devaud-france.com



devaud_france





Depuis 1979, l'entreprise familiale DEVAUD **conçoit, fabrique,** et **distribue** ses propres **articles dédiés à la pose du carrelage.**

Basée au cœur de la plaine vallée (OYONNAX, AIN) l'entreprise s'est développée grâce à la fabrication de la **gamme de croisillons carrelage** la plus complète avec toutes les dimensions

- Y et T
- cales
- croisillons récupérables
- croisillons dalles/parements
- croisillons auto-nivelant

Ces articles apportent une aide considérable pour une **pose rapide et précise** des faïences et carrelages.

Une évolution constante

En 1990, l'entreprise se spécialise dans les **profilés de finition.**

Nous fabriquons **plus de 1000 références** qui apportent des **solutions adaptées** pour protéger et valoriser les carrelages.

Grâce à **notre réactivité** et à un **stock important,** nous répondons très rapidement aux besoins de nos clients.

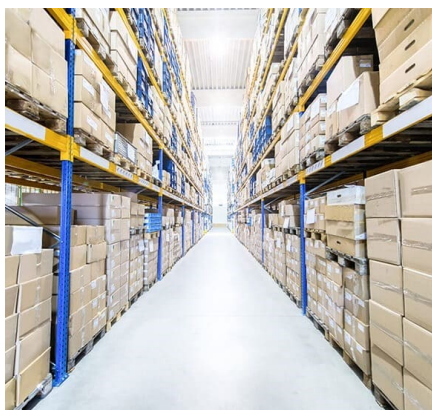



Proche de nos valeurs familiales et notre esprit d'équipe, DEVAUD SAS est heureux d'être partenaire et supporter du club professionnel d'OYONNAX RUGBY. Club qui a été **3 fois** champions de France de PRO D2
Nous souhaitons une très belle année à nos OYOMENS !



CROISILLONS CARRELAGE

GAMME CROISILLONS AUTONIVELANTS	p. 8 à 11
GAMME PROFESSIONNELLE	p. 12 à 14
GAMME DALLAGE	p.15
GAMME STANDARD	p. 16 à 18

LISTELS DECORATIFS ALUMINIUM - MUR ET SOL

Gamme LISTELS Aluminium	p. 20 à 21
-------------------------	------------

PROFILES DE FINITION - MUR ET SOL

Finition QUADRILATERALE ALUMINIUM	p. 22 à 23
Finition OBLIQUE ALUMINIUM	p 24 à 25
QUART DE ROND ET EQUERRE INOX	p. 26
QUART DE ROND ALUMINIUM	p. 27 à 33
QUART DE ROND PVC	p. 34
EQUERRE PVC	p. 35
EQUERRE ALUMINIUM FLEXIBLE	p. 36
EQUERRE ALUMINIUM	p. 37 à 40

PLINTHES ALUMINIUM

PLINTHE ALUMINIUM CLIPSABLE A VISSER	p. 41
PLINTHE ALUMINIUM A COLLER	p. 42 à 43
PLINTHE ALUMINIUM ADHESIVE	p. 44 à 45

PROFILES ANGLES RENTRANTS - MUR ET SOL

ANGLE RENTRANT ALUMINIUM	p. 47 à 49
--------------------------	------------

PROFILES PROTECTION ANGLES (cornières) - MUR

PROFILES PROTECTION ANGLES (cornières) - MUR	p. 50 à 51
--	------------

PROFILES TRANSITION ALUMINIUM - SOL

PROFILES TRANSITION DIFFERENCE NIVEAU	p. 52 à 53
PROFILE TRANSITION SANS DIFFERENCE NIVEAU	p. 54
COUVRE JOINT	p. 55
SEUILS DE PORTES	p. 56 à 57

PROFILE ALUMINIUM FINITION PLAN DE TRAVAIL

PROFILES PLAN DE TRAVAIL	p. 58
--------------------------	-------

PROFILES DILATATION ET FRACTIONNEMENT - SOL

JOINT DILATATION—FRACTIONNEMENT PVC	p. 59 à 60
JOINT DILATATION ALUMINIUM	p. 61

SOMMAIRE (SUITE)



PROFILES FINITION MARCHES ESCALIERS

NEZ DE MARCHES ALUMINIUM
NEZ DE MARCHES ALUMINIUM + PVC

p. 62 à 65
p. 66

PROFILES TERRASSES SUR PLOTS - BALCONS - FENETRES

Gamme profilés 2 cm

PROFILES DE FINITION GRANDES HAUTEURS POUR TERRASSES SUR PLOTS p 67 à 73
BANDE ADHESIVE DE PROTECTION ANTI - BRUIT p 73
NEZ DE MARCHES POUR DALLES CERAMIQUES 20mm p 74

PROFILES GOUTTE D'EAU ALUMINIUM

GOUTTE D'EAU ALUMINIUM EPAISSEUR 20mm
GOUTTE D'EAU ALUMINIUM EPAISSEUR 10 à 12mm

p. 75
p. 76 à 78

PROFILES TERRASSES SUR PLOTS - BALCONS - FENETRES

TABLETTE DE DOUCHE A CARRELER

p 79 à 81

SEAU A JOINT POUR CARRELAGE « SQUEASY WASH SYSTEM »

Nouveauté

OUTILLAGE SEAU A JOINT

p 82

PRESENTOIRS AIDE A LA VENTE

PRESENTOIR 1ml—20 rangements

p 83

PRESENTOIR Tablettes à douche

p 83

THERMOLAQUAGE SUR MESURE

1. CHOISISSEZ VOTRE **PROFILE ALUMINIUM** (ne s'applique pas sur le PVC et INOX)
2. CHOISISSEZ VOTRE REFERENCE sur un **NUANCIER RAL UNIQUEMENT**
3. CHOISISSEZ VOTRE FINITION **MAT - BRILLANTE** ou **STRUCTUREE** (sablée)
4. QUANTITÉ MINIMALE DE COMMANDE **5 PIÈCES**





CROISILLONS POUR CARRELAGE

LEADER français avec ses 4 gammes de croisillons



DEVAUD SAS - Fabricant français - respecte les normes REACH.

Règlement européen n°1907/2006 du 18 décembre 2006, entré en vigueur le 1er juin 2007, qui organise le contrôle des substances chimiques ayant un impact sur la santé et/ou l'environnement.

CROISILLONS POUR CARRELAGE

Nouveauté



GAMME CROISILLONS AUTONIVELANTS

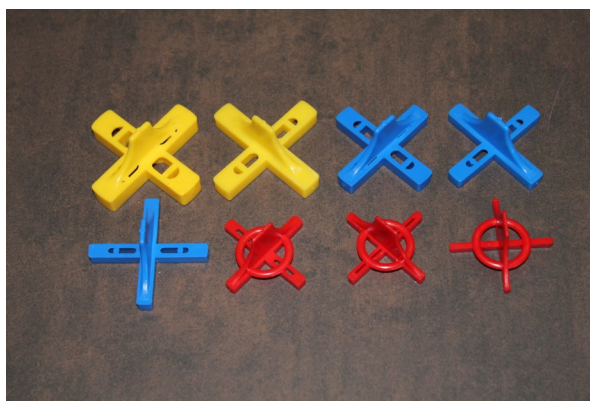
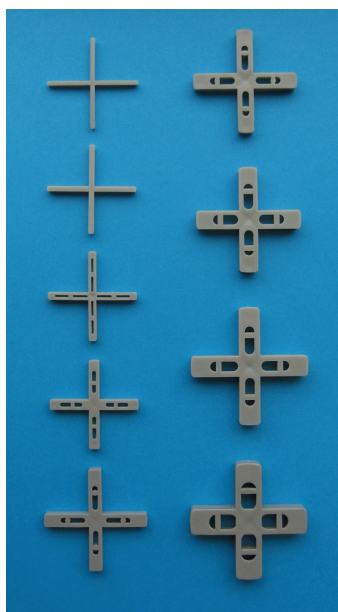

GAMME PROFESSIONNELLE

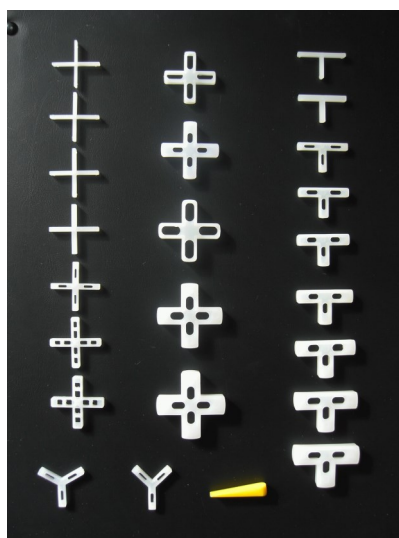

GAMME STANDARD



GAMME DALLAGE

Matière 1^{er} choix
Qualité alimentaire

CROISILLONS POUR CARRELAGE

SYSTÈME QUI PERMET D'OBTENIR
UNE SURFACE PLANE / UNE POSE PARFAITE

GAMME CROISILLONS AUTONIVELANTS

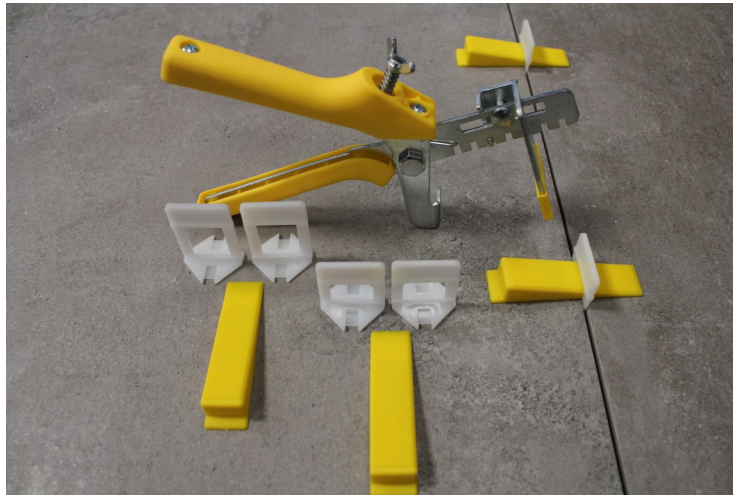

Produit	Référence	Gencod	Conditionnement	Quantité Sachets / Carton
1 MM (h= 2 à 13mm)	NIV1/100S	3474965010090	SACHET SIMPLE DE 100 PIECES	20 SACHETS
1 MM (h= 2 à 13mm)	NIV1/500S	3474965010102	SACHET SIMPLE DE 500 PIECES	4 SACHETS
1.5 MM (h= 2 à 13mm)	NIV1.5/100S	3474965008420	SACHET SIMPLE DE 100 PIECES	20 SACHETS
1.5 MM (h= 2 à 13mm)	NIV1.5/500S	3474965008437	SACHET SIMPLE DE 500 PIECES	4 SACHETS
1.5 MM (h= 2 à 13mm)	NIV1.5/2500S	3474965011178	CARTON VRAC DE 2500 PIECES	1 CARTON
2 MM (h= 2 à 13mm)	NIV2/100S	3474965007294	SACHET SIMPLE DE 100 PIECES	20 SACHETS
2 MM (h= 2 à 13mm)	NIV2/500S	3474965008444	SACHET SIMPLE DE 500 PIECES	4 SACHETS
2 MM (h= 2 à 13mm)	NIV2/2500S	3474965011154	CARTON VRAC DE 2500 PIECES	1 CARTON
2 MM (h= 13 à 20mm)	NIV2H20/100S	3474965008413	SACHET SIMPLE DE 100 PIECES	20 SACHETS
3 MM (h= 2 à 13mm)	NIV3/100S	3474965007300	SACHET SIMPLE DE 100 PIECES	20 SACHETS
3 MM (h= 2 à 13mm)	NIV3/500S	3474965008451	SACHET SIMPLE DE 500 PIECES	4 SACHETS
3 MM (h= 13 à 20mm)	NIV3H20/100S	3474965008413	SACHET SIMPLE DE 100 PIECES	20 SACHETS
CALES	NIVCALE/100S	3474965007317	SACHET SIMPLE DE 100 PIECES	20 SACHETS
PINCE	NIVPINCE	3474965007324	SACHET DE 1 PIECE	1 PIECE

CROISILLONS POUR CARRELAGE

GAMME CROISILLONS AUTONIVELANTS

MODE D'EMPLOI :

1. Disposer la colle
2. Insérer les croisillons autonivelants sous les carreaux (nombre en fonction du format des carreaux)
3. Positionner les carreaux
4. Insérer les câles dans les croisillons autonivelants
5. Ajuster à l'aide de la pince

Lorsque la colle est sèche, un coup de pied ou de maillet (dans le sens du joint), suffit à briser les croisillons autonivelants. Ceux-ci deviennent donc invisibles.

Quantité croisillons autonivelants/m²

A(cm)	A et B = dimensions carreau														
10	200														
15	133 89														
20	100 67 50														
25	80 53 40 32														
30	100 67 50 40 44														
33	91 61 45 36 40 37														
40	75 50 37 30 33 30 25														
45	67 44 33 27 30 27 22 20														
50	60 40 30 24 27 24 20 18 16														
60	50 33 25 20 22 20 17 15 13 11														
80	50 33 25 20 21 19 16 14 12 10 9														
90	44 30 22 18 19 17 14 12 11 9 8 7														
100	50 33 25 20 20 18 15 13 12 10 9 8 8														
120	42 28 21 17 17 15 13 11 10 8 7 6 7 6														
	10	15	20	25	30	33	40	45	50	60	80	90	100	120	B(cm)

Nouveauté**CROISILLONS POUR CARRELAGE****SYSTÈME DE NIVELLEMENT ROTATIF**

Produit	Référence	Gencod	Conditionnement	Quantité Sachets / Carton
1.5 MM (h= 3 à 12mm)	NIVIS1.5/100S	3474965010768	SACHET SIMPLE DE 100 PIECES	30 SACHETS
2 MM (h= 3 à 12mm)	NIVIS2/100S	3474965009366	SACHET SIMPLE DE 100 PIECES	30 SACHETS
3 MM (h= 3 à 12mm)	NIVIS3/100S	3474965010775	SACHET SIMPLE DE 100 PIECES	30 SACHETS
CALES (h= 3 à 12mm)	NIVISCALE/50S	3474965009373	SACHET SIMPLE DE 50 PIECES	25 SACHETS

CROISILLONS POUR CARRELAGE

SYSTÈME DE NIVELLEMENT ROTATIF



LE SYSTÈME DE NIVELLEMENT ROTATIF :

Ce système permet la mise en place de carreaux en cas de surface irrégulière. Sans outil, la cale jaune rotative permet un alignement des carreaux de 3mm à 12mm

Les bases horizontales à visser sont adaptées à l'épaisseur du joint (1.5, 2 et 3mm)

Quantité croisillons autonivelants/m²

A(cm)															
10	200														
15	133	89													
20	100	67	50												
25	80	53	40	32											
30	100	67	50	40	44										
33	91	61	45	36	40	37									
40	75	50	37	30	33	30	25								
45	67	44	33	27	30	27	22	20							
50	60	40	30	24	27	24	20	18	16						
60	50	33	25	20	22	20	17	15	13	11					
80	50	33	25	20	21	19	16	14	12	10	9				
90	44	30	22	18	19	17	14	12	11	9	8	7			
100	50	33	25	20	20	18	15	13	12	10	9	8	8		
120	42	28	21	17	17	15	13	11	10	8	7	6	7	6	
	10	15	20	25	30	33	40	45	50	60	80	90	100	120	B(cm)

Matière 1^{er} choix
Qualité alimentaire

CROISILLONS POUR CARRELAGE

Gamme PROFESSIONNELLE



MODELE + DIMENSIONS	Réf.	GENCOD	COLORIS	QUANTITE Pièces / Sachet	QUANTITE Sachets / Carton
1.5 MM L x l x H 35 x 1.5 x 3 mm	PRO1.5/1000	3474964000005	GRIS	1 000	25
2 MM L x l x H 35 x 2 x 3.5 mm	PRO2/1000	3474964000012	GRIS	1 000	20
3 MM L x l x H 35 x 3 x 4 mm	PRO3/1000	3474964000029	GRIS	1 000	15
4 MM L x l x H 35 x 4 x 4 mm	PRO4/1000	3474964000036	GRIS	1 000	15
5 MM L x l x H 40 x 5 x 5 mm	PRO5/500	3474964000173	GRIS	500	15
6 MM L x l x H 40 x 6 x 5 mm	PRO6/500	3474964000050	GRIS	500	15
7 MM L x l x H 40 x 7 x 6 mm	PRO7/500	3474964000067	GRIS	500	12
8 MM L x l x H 45 x 8 x 7 mm	PRO8/500	3474964000425	GRIS	500	8
10 MM L x l x H 45 x 10 x 8 mm	PRO10/500	3474964000432	GRIS	500	6

Matière 1^{er} choix
Qualité alimentaire

CROISILLONS POUR CARRELAGE

Gamme PROFESSIONNELLE

Conditionnement : sachet cavalier



MODELE + DIMENSIONS	Réf.	GENCOD	COLORIS	QUANTITE Pièces / Sachet	QUANTITE Sachets / Carton
1.5 MM					
L x l x H 35 x 1.5 x 3 mm	PRO1.5/200A	3474965003227	GRIS	200	30
2 MM					
L x l x H 35 x 2 x 3.5 mm	PRO2/200A	3474965003234	GRIS	200	30
3 MM					
L x l x H 35 x 3 x 4 mm	PRO3/200A	3474965003241	GRIS	200	25
4 MM					
L x l x H 35 x 4 x 4 mm	PRO4/200A	3474965003258	GRIS	200	20
5 MM					
L x l x H 40 x 5 x 5 mm	PRO5/100A	3474965003265	GRIS	100	20
6 MM					
L x l x H 40 x 6 x 5 mm	PRO6/100A	3474965003272	GRIS	100	20
7 MM					
L x l x H 40 x 7 x 6 mm	PRO7/100A	3474965003289	GRIS	100	15
8 MM					
L x l x H 45 x 8 x 7 mm	PRO8/50A	3474965003296	GRIS	50	15
10 MM					
L x l x H 45 x 10 x 8 mm	PRO10/50A	3474965003302	GRIS	50	15

Matière 1^{er} choix
Qualité alimentaire

CROISILLONS POUR CARRELAGE

Gamme PROFESSIONNELLE RECUPERABLE

Conditionnement : sachet cavalier

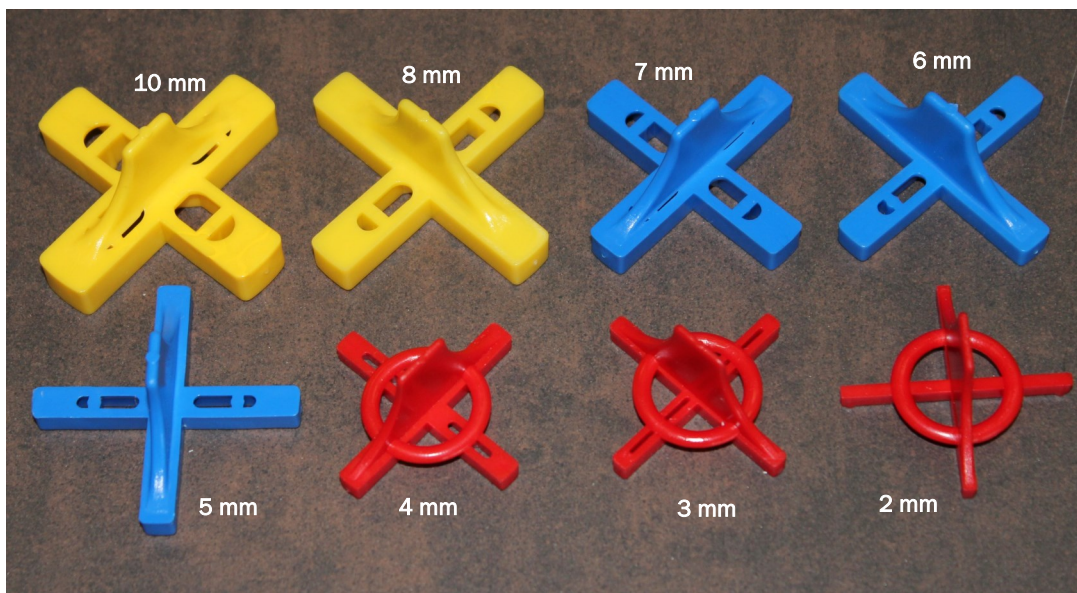

MODELE + DIMENSIONS	Réf.	GENCOD	COLORIS	QUANTITE Pièces / Sachet	QUANTITE Sachets / Carton
2 MM Récupérable L x l x H 35 x 2 x 18 mm	PRO2R/50	3474964000098	ROUGE	50	40
3 MM Récupérable L x l x H 35 x 3 x 19 mm	PRO3R/50	3474964000104	ROUGE	50	40
4 MM Récupérable L x l x H 35 x 4 x 19 mm	PRO4R/50	3474964000111	ROUGE	50	50
5 MM Récupérable L x l x H 35 x 5 x 20 mm	PRO5R/50	3474964000128	BLEU	50	40
6 MM Récupérable L x l x H 40 x 6 x 20 mm	PRO6R/50	3474964000135	BLEU	50	40
7 MM Récupérable L x l x H 40 x 7x 20 mm	PRO7R/50	3474964000142	BLEU	50	30
8 MM Récupérable L x l x H 45 x 8 x 22 mm	PRO8/30	3474964000159	JAUNE	30	30
10 MM Récupérable L x l x H 45 x 10 x 23 mm	PRO10/30	3474964000166	JAUNE	30	30

Matière 1^{er} choix
Qualité alimentaire

CROISILLONS DALLAGE

CROISILLONS Gamme DALLAGE

**Modèle
déposé**

2 types de pose (+ et T) avec 1 seule pièce

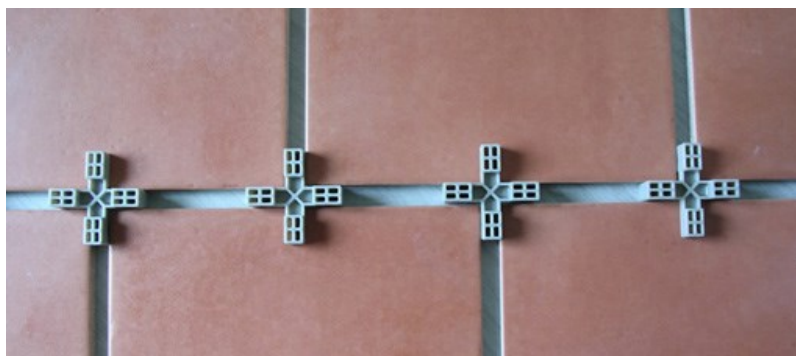
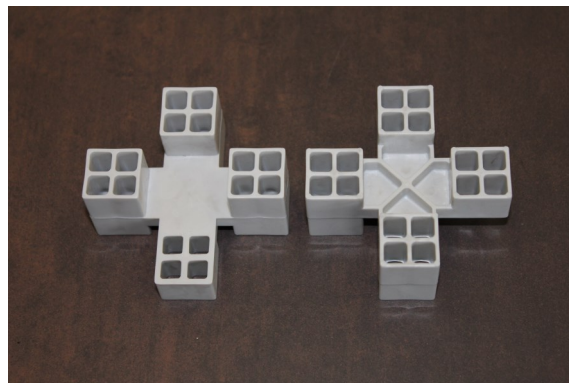
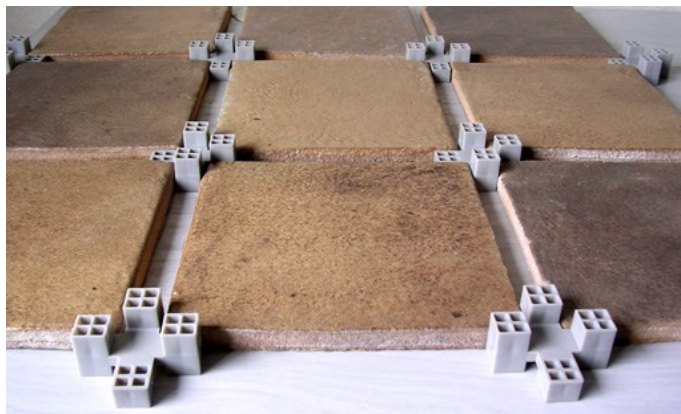

3 épaisseurs :

10 mm
15 mm
20 mm

UTILISATIONS

- pose parements intérieurs / extérieurs
- pose dalles piscines - pierres - briques

Réf.	Gencod	Longueur	Largeur	Hauteur X	Hauteur T	Quantité Pièces / sachet	Quantité Sachets/carton
CT10	3474965002671	50 mm	10 mm	10 mm	10 mm	15	20
CT15	3474965002688	60 mm	15 mm	12.5 mm	12.5 mm	10	15
CT20	3474965002695	70 mm	20 mm	15 mm	15 mm	10	10

Matière 1^{er} choix
Qualité alimentaire

CROISILLONS POUR CARRELAGE

Gamme STANDARD

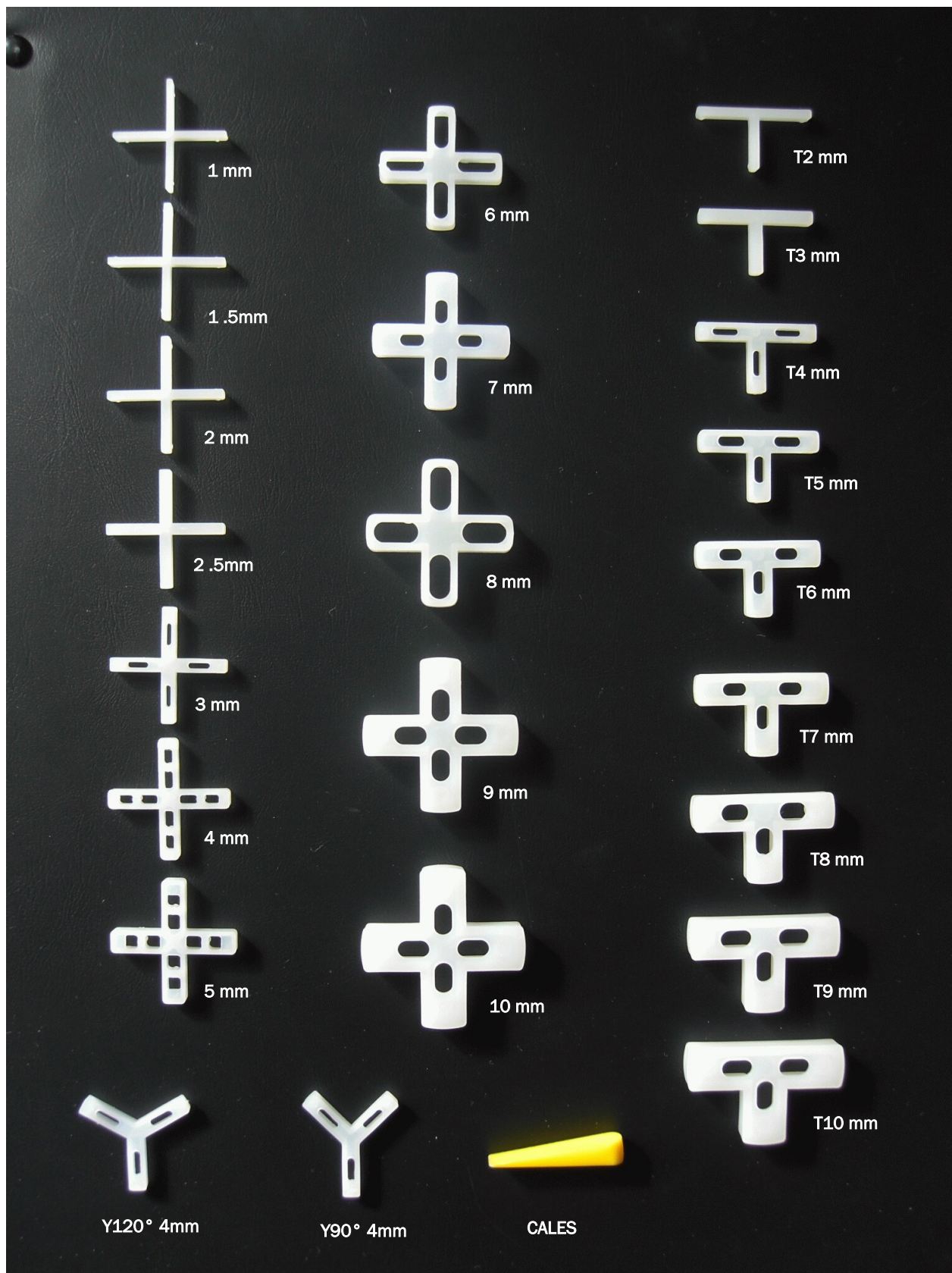

Matière 1^{er} choix
Qualité alimentaire

CROISILLONS POUR CARRELAGE

Gamme STANDARD



MODELE + DIMENSIONS	RÉF.	GENCOD	CONDITIONNEMENT	QUANTITE Sachets / Carton
			Sachet cavalier ou simple Quantité Pièces / Sachet	
1 MM X L x l x H 25 x 1 x 3 mm	1/250A	3474960012507	SACHET CAVALIER DE 250 PIECES	50
	1/500A	3474960015003	SACHET CAVALIER DE 500 PIECES	25
	1/250S	3474967012500	SACHET SIMPLE DE 250 PIECES	50
	1/500S	3474967015006	SACHET SIMPLE DE 500 PIECES	25
1.5 MM X L x l x H 25 x 1.5 x 3 mm	1.5/250A	3474960152500	SACHET CAVALIER DE 250 PIECES	50
	1.5/500A	3474960155006	SACHET CAVALIER DE 500 PIECES	25
	1.5/250S	3474967152503	SACHET SIMPLE DE 250 PIECES	50
	1.5/500S	3474967155009	SACHET SIMPLE DE 500 PIECES	25
2 MM X et T L x l x H 25 x 2 x 3 mm	2/250A	3474960022506	SACHET CAVALIER DE 250 PIECES	50
	2/500A	3474960025002	SACHET CAVALIER DE 500 PIECES	25
	T2/250A	3474962022504	SACHET CAVALIER DE 250 PIECES	50
	2/250S	3474967022509	SACHET SIMPLE DE 250 PIECES	50
	2/500S	3474967025005	SACHET SIMPLE DE 500 PIECES	25
	2/1000S	3474962032008	SACHET SIMPLE DE 1000 PIECES	12
3 MM X et T L x l x H 25 x 3 x 3 mm	3/250A	3474960032505	SACHET CAVALIER DE 250 PIECES	50
	3/500A	3474960035001	SACHET CAVALIER DE 500 PIECES	25
	T3/250A	3474962032503	SACHET CAVALIER DE 250 PIECES	50
	3/250S	3474967032508	SACHET SIMPLE DE 250 PIECES	50
	3/500S	3474967035004	SACHET SIMPLE DE 500 PIECES	25
	3/1000S	3474962042007	SACHET SIMPLE DE 1000 PIECES	12
4 MM X et T L x l x H 26 x 4 x 3 mm	4/250A	3474960042504	SACHET CAVALIER DE 250 PIECES	40
	T4/250A	3474962042502	SACHET CAVALIER DE 250 PIECES	40
	4/250S	3474967042507	SACHET SIMPLE DE 250 PIECES	40
	4/500S	3474967045003	SACHET SIMPLE DE 500 PIECES	20
	4/1000S	3474962052006	SACHET SIMPLE DE 1000 PIECES	10
	Y 90° / Y120° 4 MM	Y90/250A	3474961042503	SACHET CAVALIER DE 250 PIECES
	Y120/250A	3474963042501	SACHET CAVALIER DE 250 PIECES	50

Matière 1^{er} choix
Qualité alimentaire

CROISILLONS POUR CARRELAGE

Gamme STANDARD



MODELE + DIMENSIONS	RÉF.	GENCOD	CONDITIONNEMENT		QUANTITE Sachets / Carton
			Sachet cavalier ou simple	Quantité Pièces / Sachet	
5 MM X et T	5/250A	3474960052503	SACHET CAVALIER DE 250 PIECES	30	
	T5/250A	3474962052501	SACHET CAVALIER DE 250 PIECES	40	
L x l x H 27 x 5 x 3.5 mm	5/250S	3474967052506	SACHET SIMPLE DE 250 PIECES	30	
	5/500S	3474967055002	SACHET SIMPLE DE 500 PIECES	20	
6 MM X et T	6/250A	3474960062502	SACHET CAVALIER DE 250 PIECES	24	
	T6/250A	3474962062500	SACHET CAVALIER DE 250 PIECES	24	
L x l x H 27 x 6 x 3.5 mm	6/250S	3474967062505	SACHET SIMPLE DE 250 PIECES	24	
	6/500S	3474967065001	SACHET SIMPLE DE 500 PIECES	12	
7 MM X et T	7/100A T7/250A	3474960071009	SACHET CAVALIER DE 100 PIECES	60	
		3474962072509	SACHET CAVALIER DE 250 PIECES	20	
L x l x H 29 x 7 x 4.5 mm					
8 MM X et T	8/100A T8/250A	3474960081008	SACHET CAVALIER DE 100 PIECES	30	
		3474962082508	SACHET CAVALIER DE 250 PIECES	20	
L x l x H 31 x 8 x 5.5 mm					
9 MM X et T	9/100A T9/250A	3474960091007	SACHET CAVALIER DE 100 PIECES	50	
		3474962092507	SACHET CAVALIER DE 250 PIECES	15	
L x l x H 33 x 9 x 5.5 mm					
10 MM X et T	10/100A T10/250A	3474960101003	SACHET CAVALIER DE 100 PIECES	50	
		3474962102503	SACHET CAVALIER DE 250 PIECES	15	
L x l x H 35 x 10 x 6 mm					
CALES H = 1 à 5 mm	CO/250A	3474968002500	SACHET CAVALIER DE 250 PIECES	24	



Application du produit LISTELSOL35

LISTELS DECORATIFS ALUMINIUM

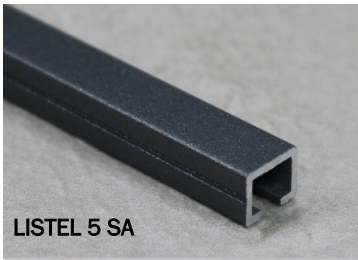

LISTEL 5 SA



Nouveauté

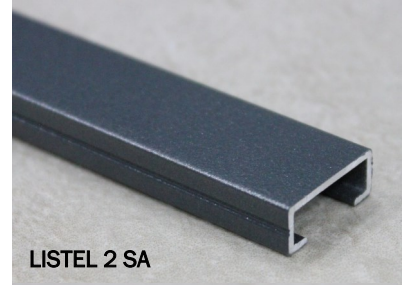

LISTEL 2 SA



LISTEL 5 NBR

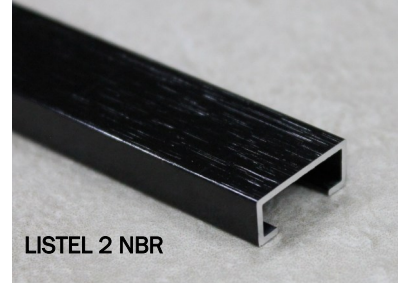

LISTEL 2 NBR

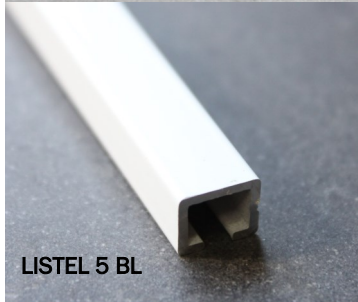

LISTEL 5 BL



LISTEL 5MD

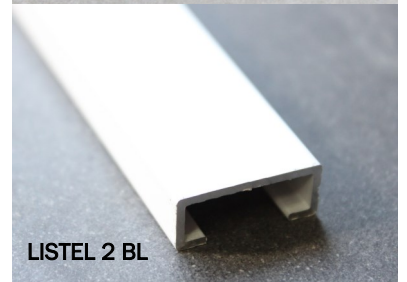

LISTEL 2 BL



LISTEL 5MN

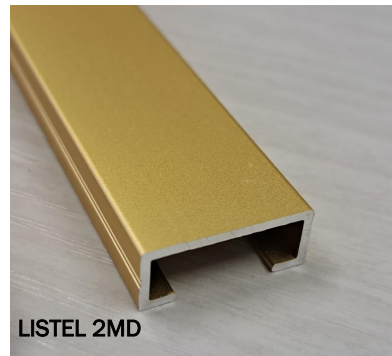

LISTEL 2MD

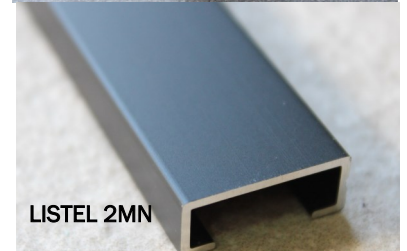

LISTEL 2MN

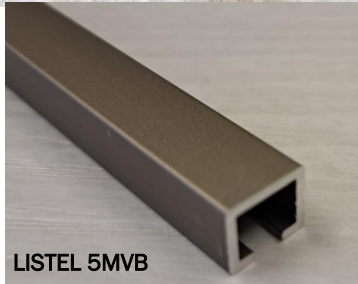

LISTEL 5MVB

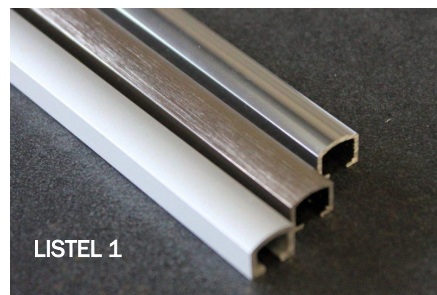

LISTEL 1

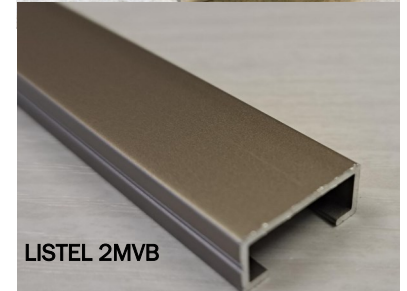

LISTEL 2MVB

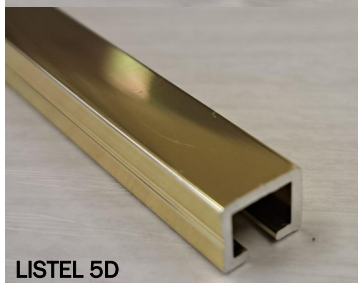

LISTEL 5D

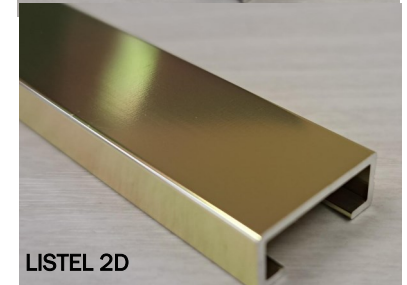

LISTEL 2D

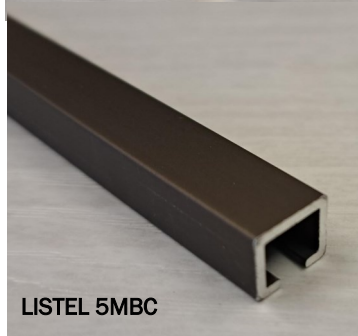

LISTEL 5MBC

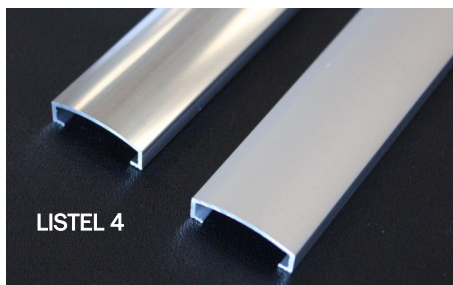

LISTEL 4

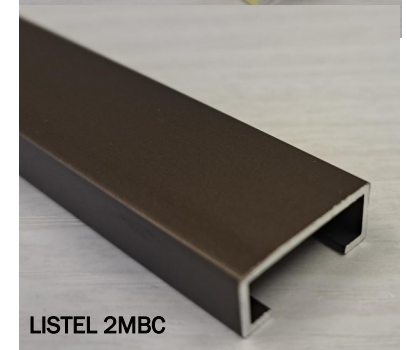

LISTEL 2MBC

LISTELS DECORATIFS ALUMINIUM

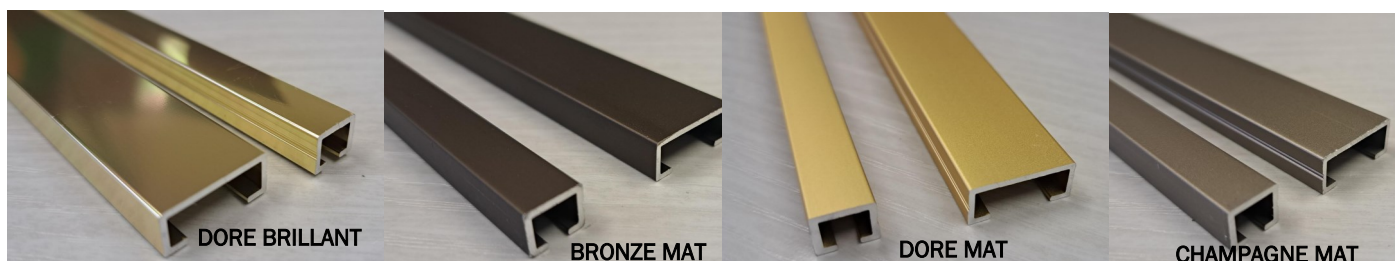
Nouveauté

Référence	Finition	Hauteur	Largeur	Longueur	Gencod	Quantité MINIMALE
LISTEL1BR	Alu. Anodisé brossé	8 mm	10 mm	2.50 ml	3474965006488	10 longueurs
LISTEL1C	Alu. Anodisé chromé brillant	8 mm	10 mm	2.50 ml	3474965004408	10 longueurs
LISTEL1MC	Alu. Anodisé chromé mat	8 mm	10 mm	2.50 ml	3474965004798	10 longueurs
LISTEL2MN	Alu. Anodisé Noir mat	8 mm	10 mm	2.50 ml	3474965009915	10 longueurs
LISTEL 2BL	Alu. Blanc Laqué	8 mm	20 mm	2.50 ml	3474965009908	10 longueurs
LISTEL 2SA	Alu. Anodisé Gris Sablé	8 mm	20 mm	2.50 ml	3474965008116	10 longueurs
LISTEL 2BR	Alu. Anodisé brossé	8 mm	20 mm	2.50 ml	3474965006495	10 longueurs
LISTEL 2NBR	Alu. Anodisé Noir brossé	8 mm	20 mm	2.50 ml	3474965009090	10 longueurs
LISTEL2MC	Alu. Anodisé chromé mat	8 mm	20 mm	2.50 ml	3474965004811	10 longueurs
LISTEL2C	Alu. Anodisé chromé brillant	8 mm	20 mm	2.50 ml	3474965005610	10 longueurs
LISTEL2D	Alu. Anodisé doré brillant	8 mm	20 mm	2.50 ml	3474965012595	10 longueurs
LISTEL2MD	Alu. Anodisé doré Mat	8 mm	20 mm	2.50 ml	3474965012601	10 longueurs
LISTEL2MVB	Alu. Anodisé champagne Mat	8 mm	20 mm	2.50 ml	3474965012632	10 longueurs
LISTEL2MBC	Alu. Anodisé Bronze Mat	8 mm	20 mm	2.50 ml	3474965012649	10 longueurs
LISTEL4C	Alu. Anodisé chromé brillant	6 mm	25 mm	2.50 ml	3474965005627	10 longueurs
LISTEL4MC	Alu. Anodisé chromé mat	6 mm	25 mm	2.50 ml	3474965005634	10 longueurs
LISTEL5MN	Alu. Anodisé Noir mat	8 mm	10 mm	2.50 ml	3474965009922	10 longueurs
LISTEL5BL	Alu. Blanc Laqué	8 mm	10 mm	2.50 ml	3474965009939	10 longueurs
LISTEL5SA	Alu. Anodisé Gris Sablé	8 mm	10 mm	2.50 ml	3474965008123	10 longueurs
LISTEL5BR	Alu. Anodisé brossé	8 mm	10 mm	2.50 ml	3474965007768	10 longueurs
LISTEL5NBR	Alu. Anodisé Noir brossé	8 mm	10 mm	2.50 ml	3474965009083	10 longueurs
LISTEL5C	Alu. Anodisé chromé brillant	8 mm	10 mm	2.50 ml	3474965007744	10 longueurs
LISTEL5MC	Alu. Anodisé chromé mat	8 mm	10 mm	2.50 ml	3474965007751	10 longueurs
LISTEL5D	Alu. Anodisé doré brillant	8 mm	10 mm	2.50 ml	3474965012618	10 longueurs
LISTEL5MD	Alu. Anodisé doré Mat	8 mm	10 mm	2.50 ml	3474965012625	10 longueurs
LISTEL5MVB	Alu. Anodisé champagne Mat	8 mm	10 mm	2.50 ml	3474965012656	10 longueurs
LISTEL5MBC	Alu. Anodisé Bronze Mat	8 mm	10 mm	2.50 ml	3474965012663	10 longueurs
LISTSOL15B	Alu. Anodisé brossé	10 mm	15 mm	2.50 ml	3474965005641	10 longueurs
LISTSOL35B	Alu. Anodisé brossé	10 mm	35 mm	2.50 ml	3474965007775	10 longueurs

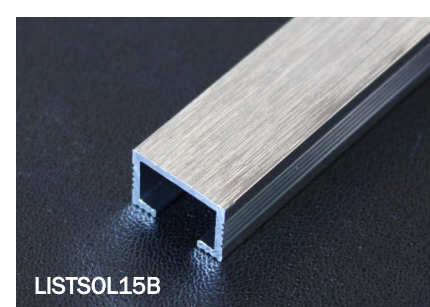
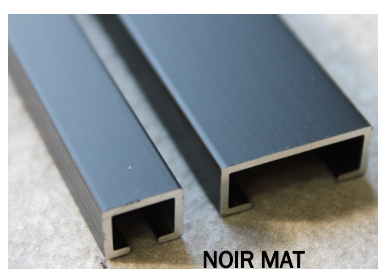
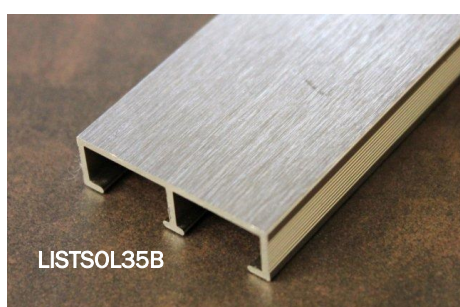

FINITION QUADRILATERALE ALUMINIUM

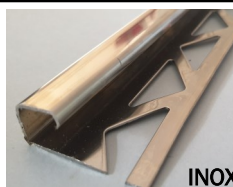
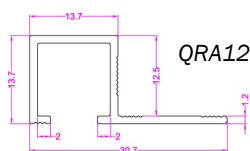
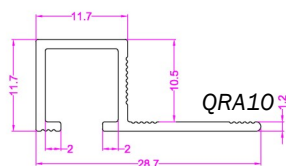

SURFACE VISIBLE



INOX BRILLANT

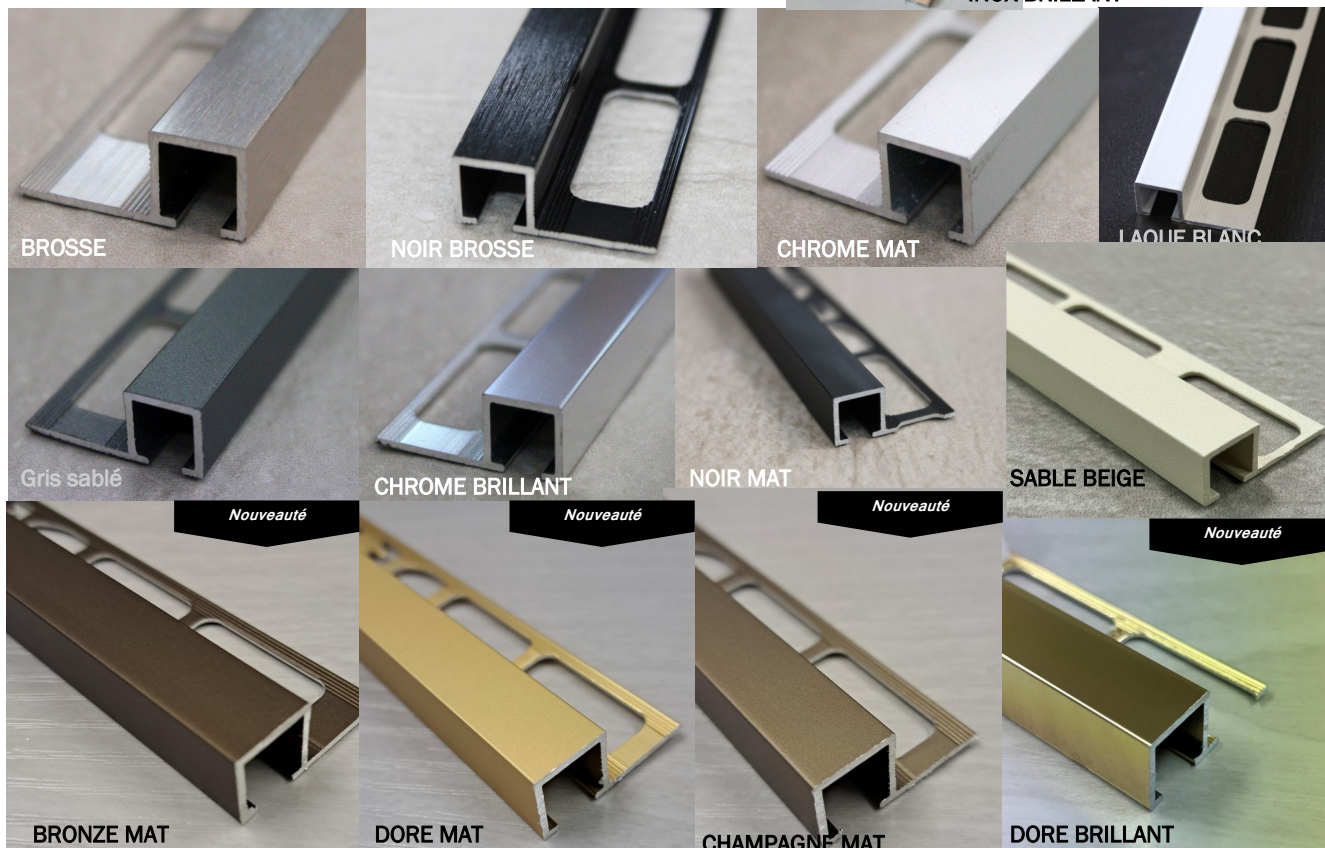

Référence	Finition	Hauteur	Longueur	Gencod	Quantité MINIMALE
QRA10MC	Alu. Anodisé chromé mat	10.5 mm	2.50 ml	3474965007041	10 longueurs
QRA10MBC	NOUVEAUTE Alu. Anodisé Bronze mat	10.5 mm	2.50 ml	3474965012335	10 longueurs
QRA10MD	NOUVEAUTE Alu. Anodisé Doré mat	10.5 mm	2.50 ml	3474965012304	10 longueurs
QRA10MVB	NOUVEAUTE Alu. Anodisé Champagne mat	10.5 mm	2.50 ml	3474965012328	10 longueurs
QRA10NBR	Alu. Anodisé NOIR Brossé	10.5 mm	2.50 ml	3474965008673	10 longueurs
QRA10C	Alu. Anodisé chromé brillant	10.5 mm	2.50 ml	3474965007065	10 longueurs
QRA10D	NOUVEAUTE Alu. Anodisé Doré brillant	10.5 mm	2.50 ml	3474965012311	10 longueurs
QRA10BR	Alu. Anodisé chromé Brossé	10.5 mm	2.50 ml	3474965007089	10 longueurs
QRA10BL	Alu. Laqué blanc	10.5 mm	2.50 ml	3474965007058	10 longueurs
QRA10N	Alu. Anodisé noir mat	10.5 mm	2.50 ml	3474965007072	10 longueurs
QRA10SA	Alu. Anodisé gris sablé	10.5 mm	2.50 ml	3474965007782	10 longueurs
QRA10SB	Alu. Anodisé Beige sablé	10.5 mm	2.50 ml	3474965011406	10 longueurs
QRA12MC	Alu. Anodisé chromé mat	12.5 mm	2.50 ml	3474965007393	10 longueurs
QRA12MBC	NOUVEAUTE Alu. Anodisé Bronze mat	12.5 mm	2.50 ml	3474965012373	10 longueurs
QRA12MD	NOUVEAUTE Alu. Anodisé Doré mat	12.5 mm	2.50 ml	3474965012342	10 longueurs
QRA12MVB	NOUVEAUTE Alu. Anodisé Champagne mat	12.5 mm	2.50 ml	3474965012366	10 longueurs
QRA12NBR	Alu. Anodisé chromé Brossé	12.5 mm	2.50 ml	3474965008680	10 longueurs
QRA12C	Alu. Anodisé chromé brillant	12.5 mm	2.50 ml	3474965007416	10 longueurs
QRA12D	NOUVEAUTE Alu. Anodisé Doré brillant	12.5 mm	2.50 ml	3474965012359	10 longueurs
QRA12BR	Alu. Anodisé chromé Brossé	12.5 mm	2.50 ml	3474965007430	10 longueurs
QRA12BL	Alu. Laqué blanc	12.5 mm	2.50 ml	3474965007409	10 longueurs
QRA12N	Alu. Anodisé noir mat	12.5 mm	2.50 ml	3474965007423	10 longueurs
QRA12SA	Alu. Anodisé gris sablé	12.5 mm	2.50 ml	3474965007799	10 longueurs
QRA12SB	Alu. Anodisé Beige sablé	12.5 mm	2.50 ml	3474965011413	10 longueurs
QRIB11	INOX Brillant	11 mm	2.50 ml	3474965011222	10 longueurs
QRIB12.5	INOX Brillant	12.5 mm	2.50 ml	3474965011239	10 longueurs

**Modèle
déposé**

EMBOUT - FINITION QUADRILATERALE ALUMINIUM

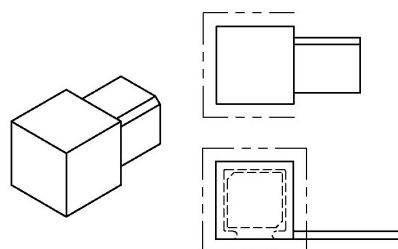
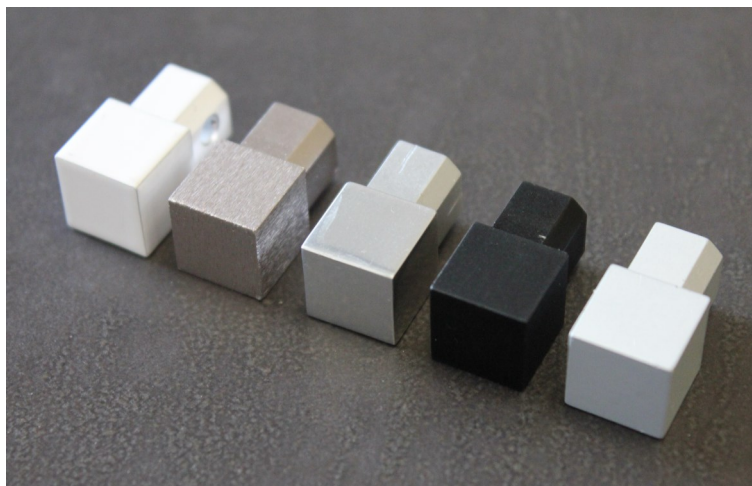

EMBOUT QRA10

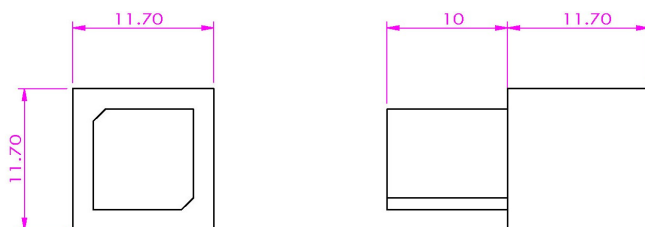

EMBOUT QRA12

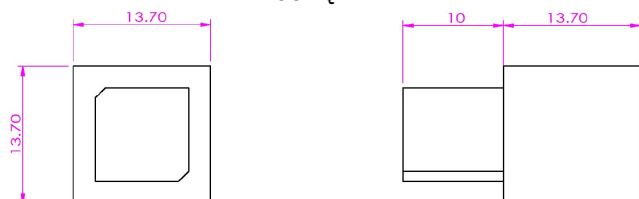

Référence	Finition	Hauteur	Gencod	Conditionnement
EBQRA10MD	Alu. Anodisé Doré mat	10 mm	3474965012397	1 Pièce NOUVEAUTE
EBQRA10D	Alu. Anodisé Doré brillant	10 mm	3474965012380	1 Pièce NOUVEAUTE
EBQRA10MBC	Alu. Anodisé Bronze mat	10 mm	3474965012403	1 Pièce NOUVEAUTE
EBQRA10MVB	Alu. Anodisé Champagne mat	10 mm	3474965012410	1 Pièce NOUVEAUTE
EBQRA10MC	Alu. Anodisé chromé mat	10 mm	3474965007096	1 Pièce
EBQRA10C	Alu. Anodisé chromé brillant	10 mm	3474965007133	1 Pièce
EBQRA10BR	Alu. Anodisé chromé Brossé	10 mm	3474965007171	1 Pièce
EBQRA10NBR	Alu. Anodisé Noir Brossé	10 mm	3474965008697	1 Pièce
EBQRA10BL	Alu. Laqué blanc	10 mm	3474965007119	1 Pièce
EBQRA10MN	Alu. Anodisé noir mat	10 mm	3474965007157	1 Pièce
EBQRA10SA	Alu. Anodisé gris sablé	10 mm	3474965007805	1 Pièce
EBQRA10SB	Alu. Anodisé Beige sablé	10 mm	3474965011420	1 Pièce
EBQRA12MD	Alu. Anodisé Doré mat	12 mm	3474965012434	1 Pièce NOUVEAUTE
EBQRA12D	Alu. Anodisé Doré brillant	12 mm	3474965012427	1 Pièce NOUVEAUTE
EBQRA12MBC	Alu. Anodisé Bronze mat	12 mm	3474965012441	1 Pièce NOUVEAUTE
EBQRA12MVB	Alu. Anodisé Champagne mat	12 mm	3474965012458	1 Pièce NOUVEAUTE
EBQRA12MC	Alu. Anodisé chromé mat	12 mm	3474965007164	1 Pièce
EBQRA12C	Alu. Anodisé chromé brillant	12 mm	3474965007140	1 Pièce
EBQRA12BR	Alu. Anodisé chromé Brossé	12 mm	3474965007188	1 Pièce
EBQRA12NBR	Alu. Anodisé Noir Brossé	12 mm	3474965008703	1 Pièce
EBQRA12BL	Alu. Laqué blanc	12 mm	3474965007126	1 Pièce
EBQRA12MN	Alu. Anodisé noir mat	12 mm	3474965007102	1 Pièce
EBQRA12SA	Alu. Anodisé gris sablé	12 mm	3474965007812	1 Pièce
EBQRA12SB	Alu. Anodisé Beige sablé	12 mm	3474965011437	1 Pièce

FINITION OBLIQUE ALUMINIUM

**Modèle
déposé**



SURFACE VISIBLE

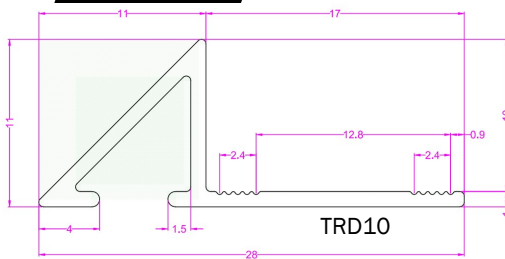

TRD10

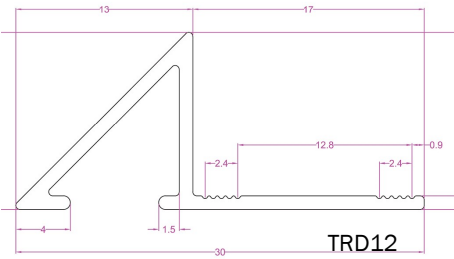

TRD12

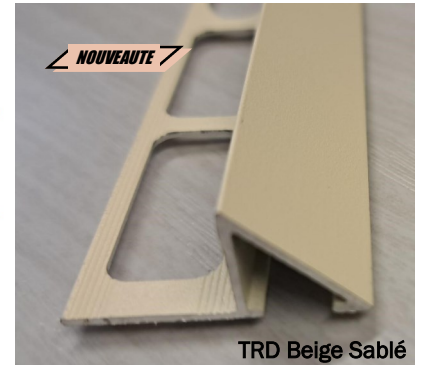

TRD Beige Sablé

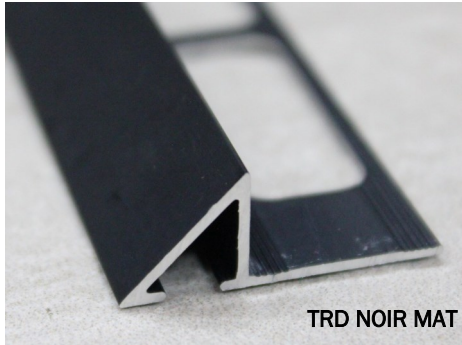

TRD NOIR MAT

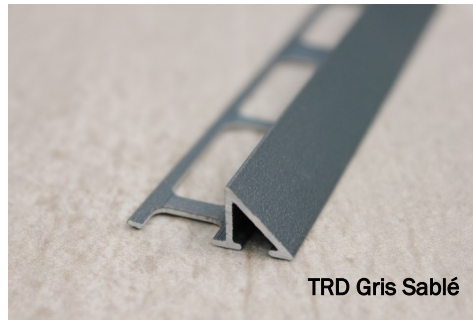

TRD Gris Sablé

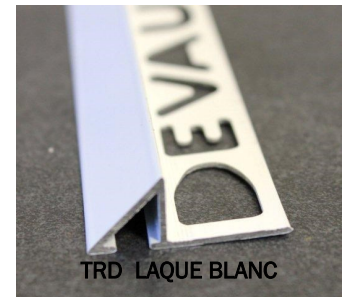

TRD LAQUE BLANC



TRD NOIR BROSSE



TRD CHROME BRILLANT

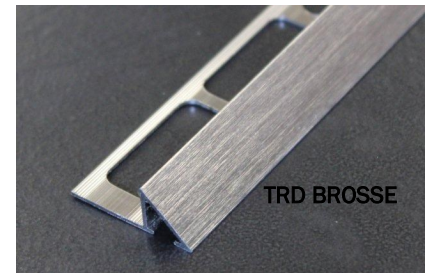

TRD BROSSE

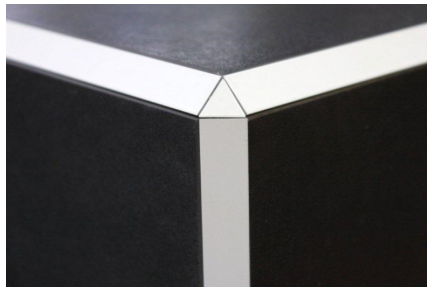

Référence	Finition	Hauteur	Longueur	Gencod	Quantité MINIMALE
TRD10N	Alu. Anodisé noir mat	10 mm	2.50 ml	3474965008482	10 longueurs
TRD10MC	Alu. Anodisé chromé mat	10 mm	2.50 ml	3474965006709	10 longueurs
TRD10C	Alu. Anodisé chromé brillant	10 mm	2.50 ml	3474965006846	10 longueurs
TRD10BR	Alu. Anodisé chromé Brossé	10 mm	2.50 ml	3474965006716	10 longueurs
TRD10NBR	Alu. Anodisé Noir Brossé	10 mm	2.50 ml	3474965009106	10 longueurs
TRD10BL	Alu. Laqué blanc	10 mm	2.50 ml	3474965006723	10 longueurs
TRD10SA	Alu. Gris sablé	10 mm	2.50 ml	3474965008055	10 longueurs
TRD10SB	Alu. Beige sablé NOUVEAUTE	10 mm	2.50 ml	3474965011796	10 longueurs
TRD12N	Alu. Anodisé noir mat	12 mm	2.50 ml	3474965008499	10 longueurs
TRD12MC	Alu. Anodisé chromé mat	12 mm	2.50 ml	3474965007492	10 longueurs
TRD12C	Alu. Anodisé chromé brillant	12 mm	2.50 ml	3474965007485	10 longueurs
TRD12BR	Alu. Anodisé chromé Brossé	12 mm	2.50 ml	3474965007478	10 longueurs
TRD12NBR	Alu. Anodisé Noir Brossé	12 mm	2.50 ml	3474965009144	10 longueurs
TRD12BL	Alu. Laqué blanc	12 mm	2.50 ml	3474965007461	10 longueurs
TRD12SA	Alu. Gris sablé	12 mm	2.50 ml	3474965008086	10 longueurs
TRD12SB	Alu. Beige sablé NOUVEAUTE	12 mm	2.50 ml	3474965011802	10 longueurs

**Modèle
déposé**

RACCORDS - PROFILE OBLIQUE ALUMINIUM

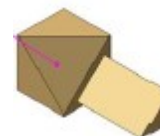
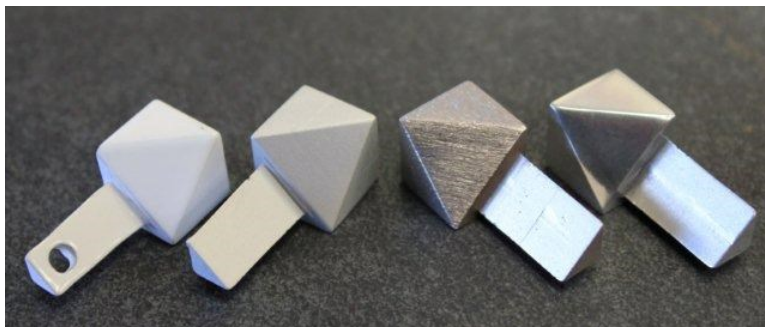

Raccord interne

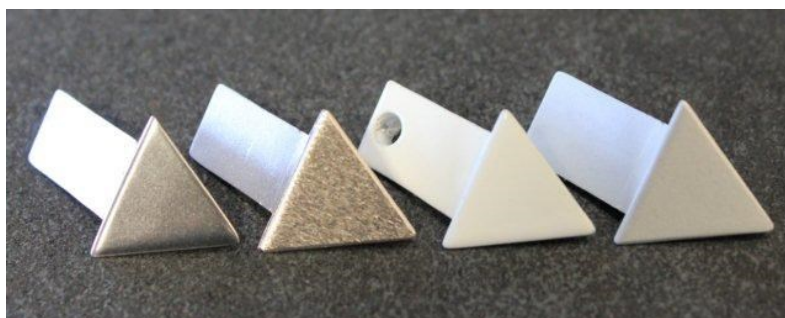

Raccord externe

Référence	Gencod	Coloris	Conditionnement
EBATR10N INTERNE	3474965008512	NOIR MAT	1 pièce
EBATR10N EXTERNE	3474965008505	NOIR MAT	1 pièce
EBATRBL INTERNE	3474965006785	LAQUE BLANC	1 pièce
EBATRBL EXTERNE	3474965006778	LAQUE BLANC	1 pièce
EBATRMC INTERNE	3474965006747	CHROME MAT	1 pièce
EBATRMC EXTERNE	3474965006730	CHROME MAT	1 pièce
EBATRBR INTERNE	3474965006761	BROSSE	1 pièce
EBATRBR EXTERNE	3474965006754	BROSSE	1 pièce
EBATRNB INTERNE	3474965009137	NOIR BROSSE	1 pièce
EBATRNB EXTERNE	3474965009120	NOIR BROSSE	1 pièce
EBATRC INTERNE	3474965006860	CHROME BRILLANT	1 pièce
EBATRC EXTERNE	3474965006853	CHROME BRILLANT	1 pièce
EBATR10SA INTERNE	3474965008079	GRIS SABLE	1 pièce
EBATR10SA EXTERNE	3474965008062	GRIS SABLE	1 pièce
EBATR10SB INTERNE	3474965012120	BEIGE SABLE	1 pièce
EBATR10SB EXTERNE	3474965011468	BEIGE SABLE	1 pièce
EBATR12N INTERNE	3474965008536	NOIR MAT	1 pièce
EBATR12N EXTERNE	3474965008529	NOIR MAT	1 pièce
EBATR12BL INTERNE	3474965007546	LAQUE BLANC	1 pièce
EBATR12BL EXTERNE	3474965007553	LAQUE BLANC	1 pièce
EBATR12MC INTERNE	3474965007720	CHROME MAT	1 pièce
EBATR12MC EXTERNE	3474965007737	CHROME MAT	1 pièce
EBATR12BR INTERNE	3474965007560	BROSSE	1 pièce
EBATR12BR EXTERNE	3474965007577	BROSSE	1 pièce
EBATR12NBR INTERNE	3474965009168	NOIR BROSSE	1 pièce
EBATR12NBR EXTERNE	3474965009151	NOIR BROSSE	1 pièce
EBATR12C INTERNE	3474965007584	CHROME BRILLANT	1 pièce
EBATR12C EXTERNE	3474965007591	CHROME BRILLANT	1 pièce
EBATR12SA INTERNE	3474965008109	GRIS SABLE	1 pièce
EBATR12SA EXTERNE	3474965008093	GRIS SABLE	1 pièce
EBATR12SB INTERNE	3474965012144	BEIGE SABLE	1 pièce
EBATR12SB EXTERNE	3474965012137	BEIGE SABLE	1 pièce

PROFILES INOX BRILLANT

PROFILES PAIB ET PEIB : assurent la protection des angles sortants des murs carrelés.

Matériau : INOX acier inoxydable, V2A (alliage 1.4301) - offre une haute résistance aux produits chimiques. Il peut être utilisé dans l'industrie agroalimentaire, les cuisines collectives, les hôpitaux, ainsi que dans le secteur de l'habitat privé.



PAIB

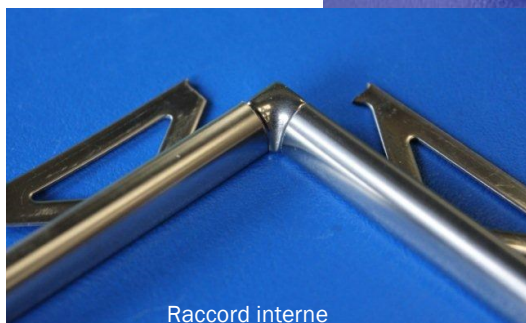

Raccord interne

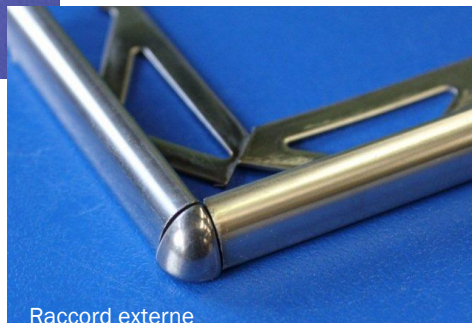

Raccord externe

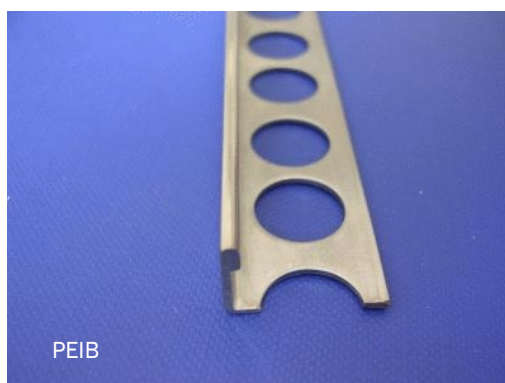

PEIB

Modèle	Référence	Gencod	Hauteur	Longueur	Quantité MINIMALE
EMBOUT EXTERNE	EBPAIB10 EXT	3474965006617	10 mm	-	1 pièce
EMBOUT INTERNE	EBPAIB10 INT	3474965006624	10 mm	-	1 pièce
EMBOUT EXTERNE	EBPAIB12 EXT	3474965006631	12 mm	-	1 pièce
EMBOUT INTERNE	EBPAIB12 INT	3474965006648	12 mm	-	1 pièce
QUART DE ROND	PAIB10	3474965003982	10 mm	2.50 ml	10 longueurs
	PAIB12	3474965005375	12 mm		
EQUERRE	PEIB10	3474965004019	10 mm		
	PEIB12	3474965005382	12 mm		

FINITION VERITABLE QUART DE ROND ALUMINIUM

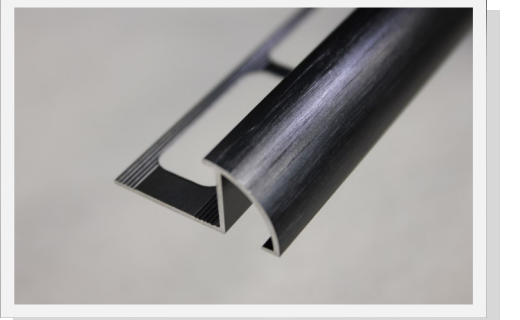
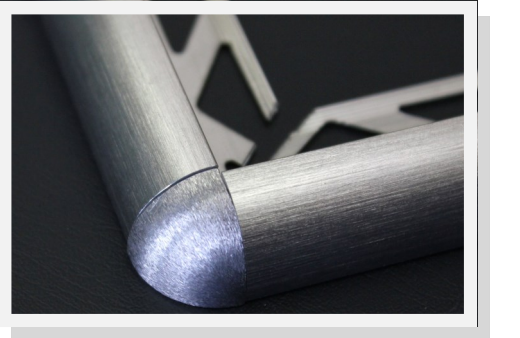
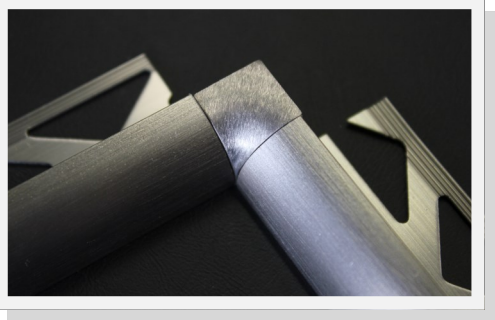
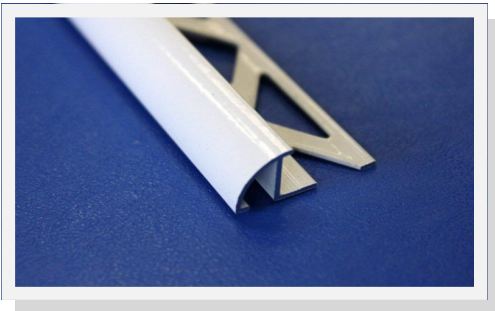
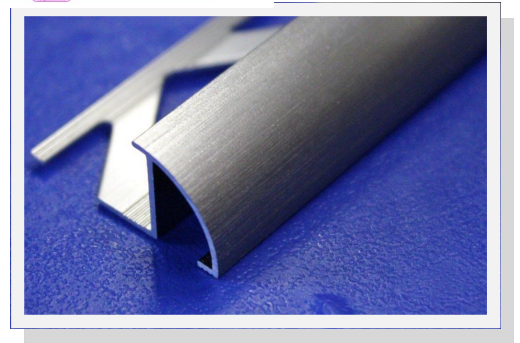
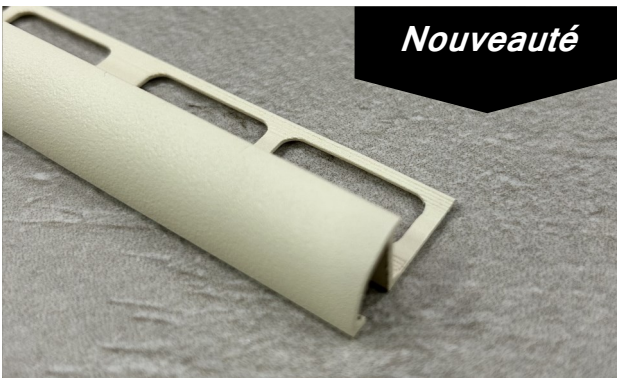
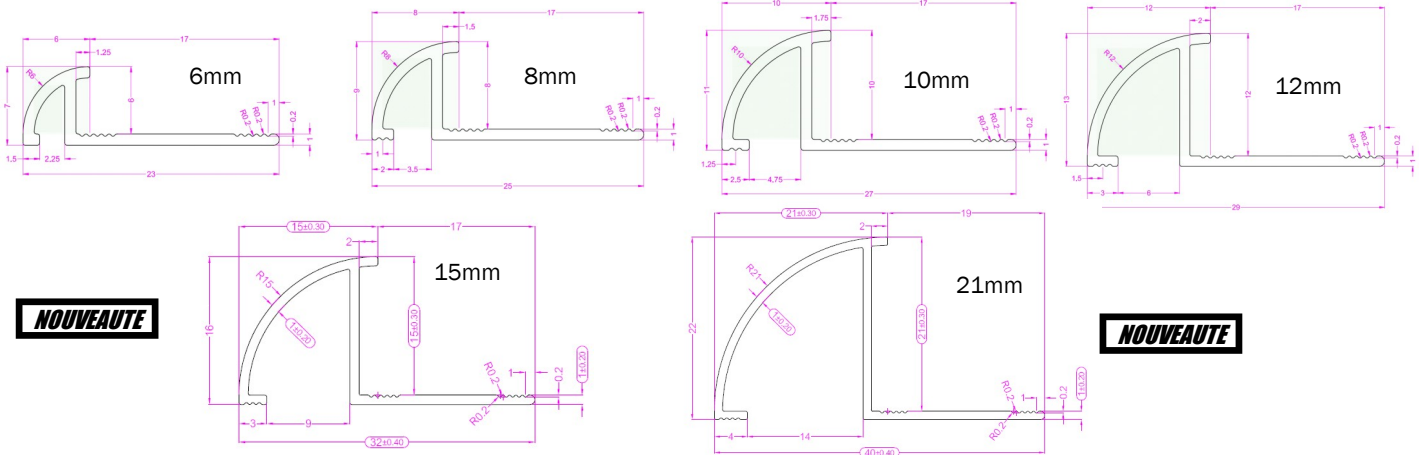

**Modèle
déposé**

RACCORDS - VERITABLE QUART DE ROND ALUMINIUM

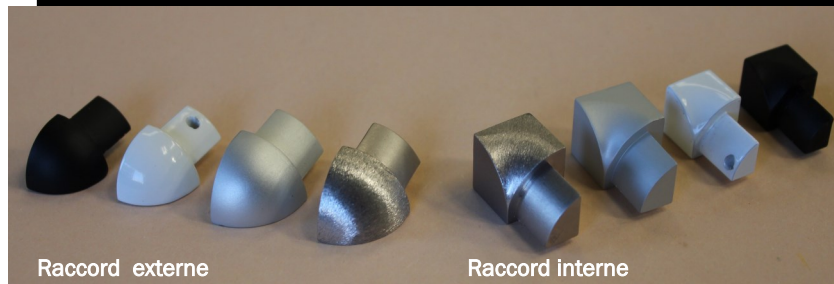

Raccord externe

Raccord interne

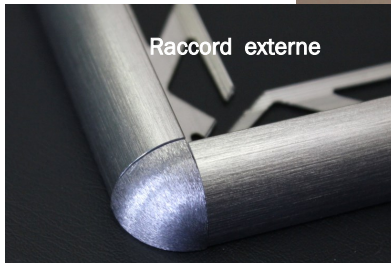

Raccord externe

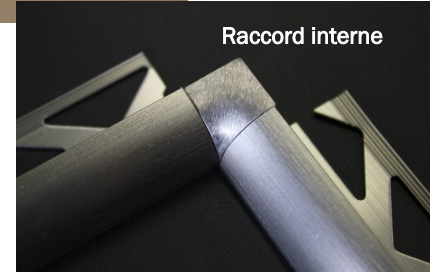

Raccord interne

Epaisseur	Modèle	Référence	Gencod	Conditionnement
6mm	Embout ALU chromé brillant	EBPRA6C EXTERNE	3474965006396	1 pièce
6mm	Embout ALU chromé brillant	EBPRA6C INTERNE	3474965006402	1 pièce
6mm	Embout ALU brossé	EB PRA6BR externe	3474965006372	1 pièce
6mm	Embout ALU brossé	EB PRA6BR interne	3474965006389	1 pièce
6mm	Embout ALU Noir Brossé	EB PRA6NBR externe	3474965009496	1 pièce
6mm	Embout ALU Noir Brossé	EB PRA6NBR interne	3474965009502	1 pièce
6mm	Embout ALU gris sablé	EB PRA6SA externe	3474965008567	1 pièce
6mm	Embout ALU gris sablé	EB PRA6SA interne	3474965008574	1 pièce
6mm	Embout ALU beige sablé	NOUVEAUTE EB PRA6SB externe	3474965011918	1 pièce
6mm	Embout ALU beige sablé	NOUVEAUTE EB PRA6SB interne	3474965011925	1 pièce
8mm	Embout ALU naturel	EB PRA8 externe	3474965006020	1 pièce
8mm	Embout ALU naturel	EB PRA8 interne	3474965006037	1 pièce
8mm	Embout ALU gris sablé	EB PRA8SA externe	3474965008208	1 pièce
8mm	Embout ALU gris sablé	EB PRA8SA interne	3474965008215	1 pièce
8mm	Embout ALU beige sablé	EB PRA8SB externe	3474965011932	1 pièce
8mm	Embout ALU beige sablé	EB PRA8SB interne	3474965011949	1 pièce
8mm	Embout ALU Noir Brossé	EB PRA8NBR externe	3474965008987	1 pièce
8mm	Embout ALU Noir Brossé	EB PRA8NBR interne	3474965008994	1 pièce
8mm	Embout ALU chromé brillant	EB PRA8C externe	3474965006525	1 pièce
8mm	Embout ALU chromé brillant	EB PRA8C interne	3474965006532	1 pièce
8mm	Embout ALU mat chromé	EB PRA8MC externe	3474965006082	1 pièce
8mm	Embout ALU mat chromé	EB PRA8MC interne	3474965006099	1 pièce
8mm	Embout ALU mat noir	EB PRA8MN externe	3474965006129	1 pièce
8mm	Embout ALU mat noir	EB PRA8MN interne	3474965006136	1 pièce
8mm	Embout ALU Doré brillant	NOUVEAUTE EB PRA8D externe	3474965012540	1 pièce
8mm	Embout ALU Doré brillant	NOUVEAUTE EB PRA8D interne	3474965012557	1 pièce
8mm	Embout ALU Doré Mat	NOUVEAUTE EB PRA8MD externe	3474965012564	1 pièce
8mm	Embout ALU Doré Mat	NOUVEAUTE EB PRA8MD interne	3474965012571	1 pièce
8mm	Embout ALU laqué blanc	EB PRA8MBL externe	3474965006143	1 pièce
8mm	Embout ALU laqué blanc	EB PRA8MBL interne	3474965006150	1 pièce
8mm	Embout ALU brossé	EB PRA8BR externe	3474965006167	1 pièce
8mm	Embout ALU brossé	EB PRA8BR interne	3474965006174	1 pièce

RACCORDS - VERITABLE QUART DE ROND ALUMINIUM

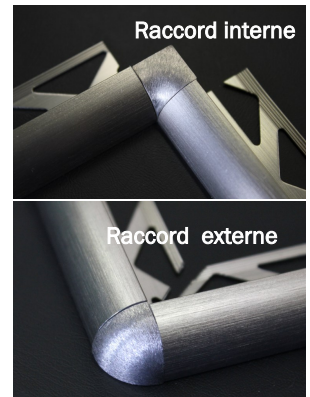
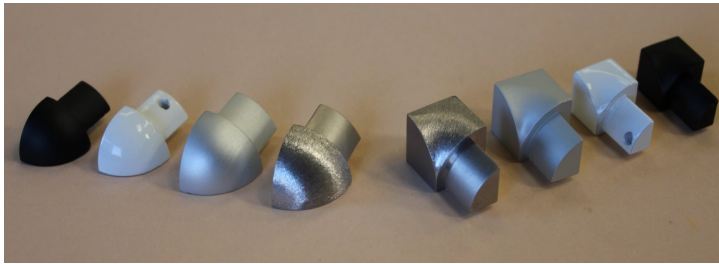

Epaisseur	Modèle	Référence	Gencod	Conditionnement
10mm	Embout ALU naturel	EB PRA10 externe	3474965006044	1 pièce
10mm	Embout ALU naturel	EB PRA10 interne	3474965006051	1 pièce
10mm	Embout ALU gris sablé	EB PRA10SA externe	3474965008024	1 pièce
10mm	Embout ALU gris sablé	EB PRA10SA interne	3474965008031	1 pièce
10mm	Embout ALU beige sablé	EB PRA10SB externe	3474965011468	1 pièce
10mm	Embout ALU beige sablé	EB PRA10SB interne	3474965011475	1 pièce
10mm	Embout ALU Noir Brossé	EB PRA10NBR externe	3474965009038	1 pièce
10mm	Embout ALU Noir Brossé	EB PRA10NBR interne	3474965009045	1 pièce
10mm	Embout ALU chromé brillant	EB PRA10C externe	3474965006501	1 pièce
10mm	Embout ALU chromé brillant	EB PRA10C interne	3474965006518	1 pièce
10mm	Embout ALU Doré brillant NOUVEAUTE	EB PRA10D externe	3474965012465	1 pièce
10mm	Embout ALU Doré brillant NOUVEAUTE	EB PRA10D interne	3474965012472	1 pièce
10mm	Embout ALU Doré Mat NOUVEAUTE	EB PRA10MD externe	3474965012489	1 pièce
10mm	Embout ALU Doré Mat NOUVEAUTE	EB PRA10MD interne	3474965012496	1 pièce
10mm	Embout ALU mat chromé	EB PRA10MC externe	3474965006105	1 pièce
10mm	Embout ALU mat chromé	EB PRA10MC interne	3474965006112	1 pièce
10mm	Embout ALU mat noir	EB PRA10MN externe	3474965006204	1 pièce
10mm	Embout ALU mat noir	EB PRA10MN interne	3474965006211	1 pièce
10mm	Embout ALU laqué blanc	EB PRA10MBL externe	3474965006181	1 pièce
10mm	Embout ALU laqué blanc	EB PRA10MBL interne	3474965006198	1 pièce
10mm	Embout ALU brossé	EB PRA10BR externe	3474965006228	1 pièce
10mm	Embout ALU brossé	EB PRA10BR interne	3474965006235	1 pièce
12mm	Embout ALU naturel	EB PRA12 externe	3474965006068	1 pièce
12mm	Embout ALU naturel	EB PRA12 interne	3474965006075	1 pièce
12mm	Embout ALU chromé brillant	EB PRA12C externe	3474965006549	1 pièce
12mm	Embout ALU chromé brillant	EB PRA12C interne	3474965006556	1 pièce
12mm	Embout ALU Doré brillant NOUVEAUTE	EB PRA12D externe	3474965012502	1 pièce
12mm	Embout ALU Doré brillant NOUVEAUTE	EB PRA12D interne	3474965012519	1 pièce
12mm	Embout ALU Doré Mat NOUVEAUTE	EB PRA12MD externe	3474965012526	1 pièce
12mm	Embout ALU Doré Mat NOUVEAUTE	EB PRA12MD interne	3474965012533	1 pièce
12mm	Embout ALU mat chromé	EB PRA12MC externe	3474965006242	1 pièce
12mm	Embout ALU mat chromé	EB PRA12MC interne	3474965006259	1 pièce
12mm	Embout ALU brossé	EB PRA12BR externe	3474965006259	1 pièce
12mm	Embout ALU brossé	EB PRA12BR interne	3474965006273	1 pièce
12mm	Embout ALU Noir Brossé	EB PRA12NBR externe	3474965009052	1 pièce
12mm	Embout ALU Noir Brossé	EB PRA12NBR interne	3474965009069	1 pièce
12mm	Embout ALU mat noir	EB PRA12MN externe	3474965006419	1 pièce
12mm	Embout ALU mat noir	EB PRA12MN interne	3474965006426	1 pièce
12mm	Embout ALU laqué blanc	EB PRA12MBL externe	3474965006433	1 pièce
12mm	Embout ALU laqué blanc	EB PRA12MBL interne	3474965006440	1 pièce
12mm	Embout ALU gris sablé	EB PRA12SA externe	3474965008222	1 pièce
12mm	Embout ALU gris sablé	EB PRA12SA interne	3474965008239	1 pièce
12mm	Embout ALU beige sablé	EB PRA12SB externe	3474965011482	1 pièce
12mm	Embout ALU beige sablé	EB PRA12SB interne	3474965011499	1 pièce

FINITION VERITABLE QUART DE ROND ALUMINIUM

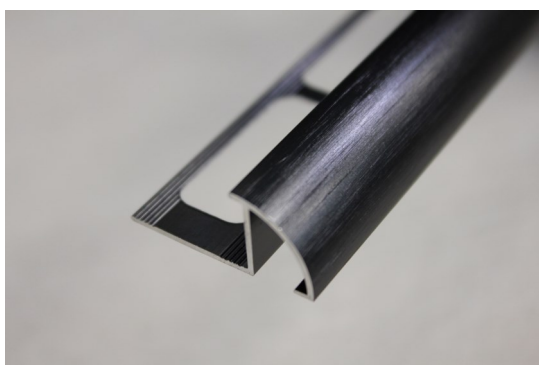

FINITION VERITABLE QUART DE ROND ALUMINIUM

FINITION ALUMINIUM NATUREL

Modèle	Référence	Finition	Gencod	Hauteur	Longueur	Quantité MINIMALE
QUART DE ROND ALUMINIUM	PRA6	ALU BRUT	3474965004439	6 mm	2.50ml	10 LONGUEURS
QUART DE ROND ALUMINIUM	PRA8	ALU BRUT	3474965004446	8 mm	2.50ml	10 LONGUEURS
QUART DE ROND ALUMINIUM	PRA10	ALU BRUT	3474965004453	10 mm	2.50ml	10 LONGUEURS
QUART DE ROND ALUMINIUM	PRA12	ALU BRUT	3474965004460	12 mm	2.50ml	10 LONGUEURS

FINITION ALUMINIUM ANODISE MAT

Modèle	Référence	Finition	Gencod	Hauteur	Longueur	Quantité MINIMALE
QUART DE ROND ALUMINIUM	PRA6MC	Alu. Chromé mat	3474965004637	6 mm	2.50ml	10 LONGUEURS
QUART DE ROND ALUMINIUM	PRA8MC	Alu. Chromé mat	3474965004675	8 mm	2.50ml	10 LONGUEURS
QUART DE ROND ALUMINIUM	PRA10MC	Alu. Chromé mat	3474965004712	10 mm	2.50ml	10 LONGUEURS
QUART DE ROND ALUMINIUM	PRA12MC	Alu. Chromé mat	3474965004750	12 mm	2.50ml	10 LONGUEURS
QUART DE ROND ALUMINIUM	PRA15MC	Alu. Chromé mat	3474965011970	15 mm	2.50ml	10 LONGUEURS
QUART DE ROND ALUMINIUM	PRA21MC	Alu. Chromé mat	3474965011505	21 mm	2.50ml	10 LONGUEURS
QUART DE ROND ALUMINIUM	PRA6MN	Alu. Noir mat	3474965005702	6 mm	2.50ml	10 LONGUEURS
QUART DE ROND ALUMINIUM	PRA8MN	Alu. Noir mat	3474965005733	8 mm	2.50ml	10 LONGUEURS
QUART DE ROND ALUMINIUM	PRA10MN	Alu. Noir mat	3474965004736	10 mm	2.50ml	10 LONGUEURS
QUART DE ROND ALUMINIUM	PRA12MN	Alu. Noir mat	3474965005801	12 mm	2.50ml	10 LONGUEURS
QUART DE ROND ALUMINIUM	PRA15MN	Alu. Noir mat	3474965011987	15 mm	2.50ml	10 LONGUEURS
	NOUVEAUTE					
QUART DE ROND ALUMINIUM	PRA21MN	Alu. Noir mat	3474965011512	21 mm	2.50ml	10 LONGUEURS
	NOUVEAUTE					
QUART DE ROND ALUMINIUM	PRA6MBC	Alu. Bronze mat	3474965004651	6 mm	2.50ml	10 LONGUEURS
QUART DE ROND ALUMINIUM	PRA8MBC	Alu. Bronze mat	3474965004699	8 mm	2.50ml	10 LONGUEURS
QUART DE ROND ALUMINIUM	PRA10MBC	Alu. Bronze mat	3474965004736	10 mm	2.50ml	10 LONGUEURS
QUART DE ROND ALUMINIUM	PRA12MBC	Alu. Bronze mat	3474965004774	12 mm	2.50ml	10 LONGUEURS
QUART DE ROND ALUMINIUM	PRA6MVB	Alu. Champagne mat	3474965004668	6 mm	2.50ml	10 LONGUEURS
QUART DE ROND ALUMINIUM	PRA8MVB	Alu. Champagne mat	3474965004705	8 mm	2.50ml	10 LONGUEURS
QUART DE ROND ALUMINIUM	PRA10MVB	Alu. Champagne mat	3474965004743	10 mm	2.50ml	10 LONGUEURS
QUART DE ROND ALUMINIUM	PRA12MVB	Alu. Champagne mat	3474965004781	12 mm	2.50ml	10 LONGUEURS
QUART DE ROND ALUMINIUM	PRA6MD	Alu. Doré mat	3474965004644	6 mm	2.50ml	10 LONGUEURS
QUART DE ROND ALUMINIUM	PRA8MD	Alu. Doré mat	3474965004682	8 mm	2.50ml	10 LONGUEURS
QUART DE ROND ALUMINIUM	PRA10MD	Alu. Doré mat	3474965004729	10 mm	2.50ml	10 LONGUEURS
QUART DE ROND ALUMINIUM	PRA12MD	Alu. Doré mat	3474965004767	12 mm	2.50ml	10 LONGUEURS

FINITION VERITABLE QUART DE ROND ALUMINIUM

FINITION ALUMINIUM LAQUE BLANC

Modèle	Référence	Finition	Gencod	Hauteur	Longueur	Quantité MINIMALE
Quart de rond Alu. laqué Blanc	PRA6MBL	Alu. Laqué Blanc	3474965005719	6 mm	2.50 ml	10 longueurs
Quart de rond Alu. laqué Blanc	PRA8MBL	Alu. Laqué Blanc	3474965005740	8 mm	2.50 ml	10 longueurs
Quart de rond Alu. laqué Blanc	PRA10MBL	Alu. Laqué Blanc	3474965005788	10 mm	2.50 ml	10 longueurs
Quart de rond Alu. laqué Blanc	PRA12MBL	Alu. Laqué Blanc	3474965005818	12 mm	2.50 ml	10 longueurs
Quart de rond Alu. laqué Blanc	PRA15MBL	Alu. Laqué Blanc	3474965012076	15 mm	2.50 ml	10 longueurs NOUVEAUTE
Quart de rond Alu. laqué Blanc	PRA21MBL	Alu. Laqué Blanc	3474965012090	21 mm	2.50 ml	10 longueurs NOUVEAUTE

FINITION ALUMINIUM ANODISE BRILLANT

Modèle	Référence	Finition	Gencod	Hauteur	Longueur	Quantité MINIMALE
Quart de rond Alu. Anodisé Brillant	PRA6C	Alu. Chromé brillant	3474965004477	6 mm	2.50 ml	10 longueurs
Quart de rond Alu. Anodisé Brillant	PRA8C	Alu. Chromé brillant	3474965004514	8 mm	2.50 ml	10 longueurs
Quart de rond Alu. Anodisé Brillant	PRA10C	Alu. Chromé brillant	3474965004552	10 mm	2.50 ml	10 longueurs
Quart de rond Alu. Anodisé Brillant	PRA12C	Alu. Chromé brillant	3474965004590	12mm	2.50 ml	10 longueurs
Quart de rond Alu. Anodisé Brillant	PRA15C	Alu. Chromé brillant	3474965012069	15mm	2.50 ml	10 longueurs NOUVEAUTE
Quart de rond Alu. Anodisé Brillant	PRA21C	Alu. Chromé brillant	3474965012083	21mm	2.50 ml	10 longueurs NOUVEAUTE
Quart de rond Alu. Anodisé Brillant	PRA6D	Alu. Doré brillant	3474965004484	6 mm	2.50 ml	10 longueurs
Quart de rond Alu. Anodisé Brillant	PRA8D	Alu. Doré brillant	3474965004521	8 mm	2.50 ml	10 longueurs
Quart de rond Alu. Anodisé Brillant	PRA10D	Alu. Doré brillant	3474965004569	10 mm	2.50 ml	10 longueurs
Quart de rond Alu. Anodisé Brillant	PRA12D	Alu. Doré brillant	3474965004606	12mm	2.50 ml	10 longueurs

FINITION VERITABLE QUART DE ROND ALUMINIUM

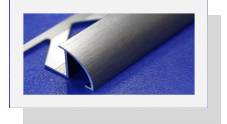

FINITION ALUMINIUM BROSE BRILLANT

Modèle	Référence	Finition	Gencod	Hauteur	Longueur	Quantité MINIMALE
Quart de rond Alu. Brossé	PRA6BR	Alu. Brossé	3474965005726	6 mm	2.50 ml	10 longueurs
Quart de rond Alu. Brossé	PRA8BR	Alu. Brossé	3474965005757	8 mm	2.50 ml	10 longueurs
Quart de rond Alu. Brossé	PRA10BR	Alu. Brossé	3474965005771	10 mm	2.50 ml	10 longueurs
Quart de rond Alu. Brossé	PRA12BR	Alu. Brossé	3474965005825	12 mm	2.50 ml	10 longueurs
Quart de rond Alu. Brossé	PRA15BR	Alu. Brossé	3474965011963	15 mm	2.50 ml	10 longueurs NOUVEAUTE
Quart de rond Alu. Brossé	PRA21BR	Alu. Brossé	3474965011543	21 mm	2.50 ml	10 longueurs NOUVEAUTE

FINITION ALUMINIUM NOIR BROSE

Modèle	Référence	Finition	Gencod	Hauteur	Longueur	Quantité MINIMALE
Quart de rond Alu. Noir Brossé	PRA6NBR	Alu. Noir Brossé	3474965009489	6 mm	2.50 ml	10 longueurs
Quart de rond Alu. Noir Brossé	PRA8NBR	Alu. Noir Brossé	3474965008970	8 mm	2.50 ml	10 longueurs
Quart de rond Alu. Noir Brossé	PRA10NBR	Alu. Noir Brossé	3474965009021	10 mm	2.50 ml	10 longueurs
Quart de rond Alu. Noir Brossé	PRA12NBR	Alu. Noir Brossé	3474965009076	12 mm	2.50 ml	10 longueurs
Quart de rond Alu. Noir Brossé	PRA15NBR	Alu. Noir Brossé	3474965011994	15 mm	2.50 ml	10 longueurs NOUVEAUTE
Quart de rond Alu. Noir Brossé	PRA21NBR	Alu. Noir Brossé	3474965011529	21 mm	2.50 ml	10 longueurs NOUVEAUTE

FINITION ALUMINIUM GRIS ET BEIGE SABLE

Modèle	Référence	Finition	Gencod	Hauteur	Longueur	Quantité MINIMALE
Quart de rond Alu. GRIS SABLE	PRA6SA	Alu Gris Sablé	3474965008550	6 mm	2.50 ml	10 longueurs
Quart de rond Alu. GRIS SABLE	PRA8SA	Alu Gris Sablé	3474965008192	8 mm	2.50 ml	10 longueurs
Quart de rond Alu. BEIGE SABLE	PRA8SB	Alu Beige Sablé	3474965011789	8 mm	2.50 ml	10 longueurs
Quart de rond Alu. GRIS SABLE	PRA10SA	Alu Gris Sablé	3474965008017	10 mm	2.50 ml	10 longueurs
Quart de rond Alu. BEIGE SABLE	PRA10SB	Alu Beige Sablé	3474965011444	10 mm	2.50 ml	10 longueurs
Quart de rond Alu. GRIS SABLE	PRA12SA	Alu Gris Sablé	3474965008048	12 mm	2.50 ml	10 longueurs
Quart de rond Alu. GRIS SABLE	PRA15SA	Alu Gris Sablé	3474965012007	15 mm	2.50 ml	10 longueurs NOUVEAUTE
Quart de rond Alu. BEIGE SABLE	PRA15SB	Alu Beige Sablé	3474965012014	15 mm	2.50 ml	10 longueurs NOUVEAUTE
Quart de rond Alu. BEIGE SABLE	PRA12SB	Alu Beige Sablé	3474965011451	12 mm	2.50 ml	10 longueurs
Quart de rond Alu. GRIS SABLE	PRA21SA	Alu Gris Sablé	3474965011536	21 mm	2.50 ml	10 longueurs NOUVEAUTE
Quart de rond Alu. BEIGE SABLE	PRA21SB	Alu Beige Sablé	3474965011956	21 mm	2.50 ml	10 longueurs NOUVEAUTE

VERITABLE QUART DE ROND PVC AVEC RENFORT

Matière Première 1^{er} choix
Qualité alimentaire
Résiste aux rayures et aux UV

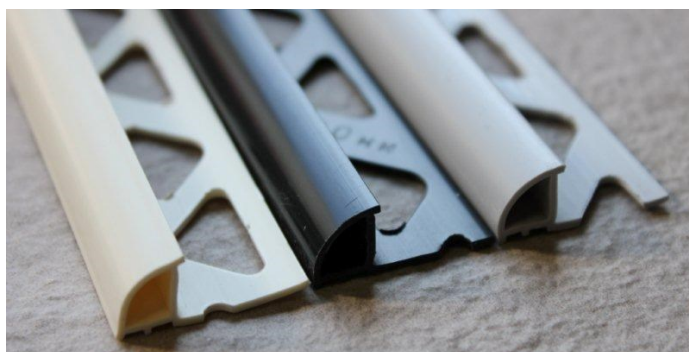
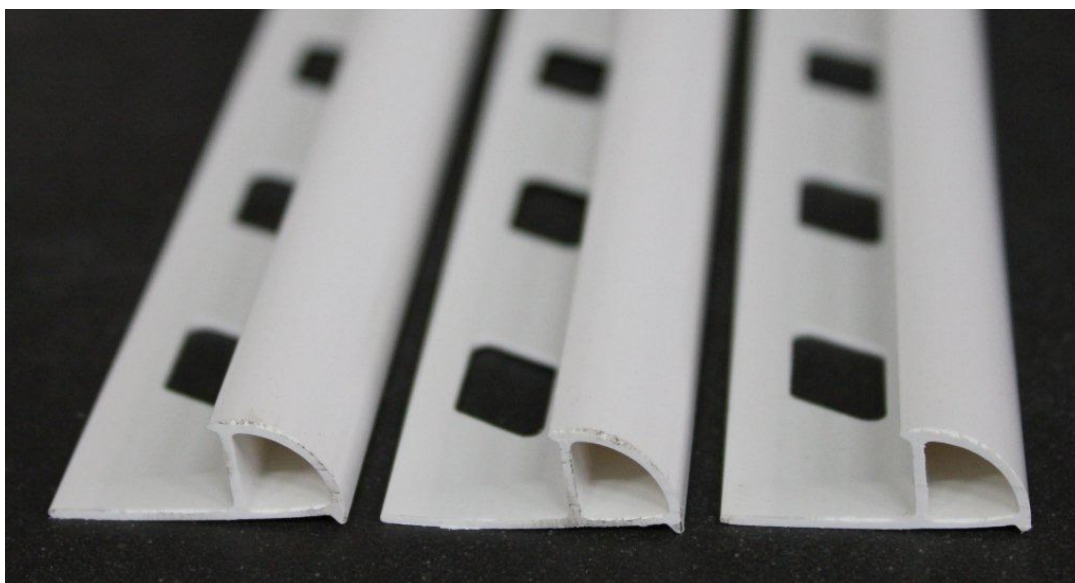

Hauteur	Référence	Désignation	Gencod	Conditionnement	Quantité MINIMALE
6 mm	PR6 BLANC	1/4 de rond - h=6mm - L=2.50ml - coloris = blanc	3474965002374	100 longueurs	20 longueurs
	PR6 BEIGE	1/4 de rond - h=6mm - L=2.50ml - coloris = beige	3474965002381	100 longueurs	20 longueurs
	PR6 GRIS	1/4 de rond - h=6mm - L=2.50ml - coloris = gris	3474965002398	100 longueurs	20 longueurs
8 mm	PR8 BLANC	1/4 de rond - h=8mm - L=2.50ml - coloris = blanc	3474965002404	100 longueurs	20 longueurs
	PR8 BEIGE	1/4 de rond - h=8mm - L=2.50ml - coloris = beige	3474965002411	100 longueurs	20 longueurs
	PR8 NOIR	1/4 de rond - h=8mm - L=2.50ml - coloris = noir	3474965006792	100 longueurs	20 longueurs
	PR8 IVOIRE	1/4 de rond - h=8mm - L=2.50ml - coloris = ivoire	3474965006808	100 longueurs	20 longueurs
	PR8 GRIS	1/4 de rond - h=8mm - L=2.50ml - coloris = gris	3474965002428	100 longueurs	20 longueurs
10 mm	PR10 BLANC	1/4 de rond - h=10mm - L=2.50ml - coloris = blanc	3474965002435	100 longueurs	20 longueurs
	PR10 BEIGE	1/4 de rond - h=10mm - L=2.50ml - coloris = beige	3474965002442	100 longueurs	20 longueurs
	PR10 NOIR	1/4 de rond - h=10mm - L=2.50ml - coloris = noir	3474965006815	100 longueurs	20 longueurs
	PR10 IVOIRE	1/4 de rond - h=10mm - L=2.50ml - coloris = ivoire	3474965006822	100 longueurs	20 longueurs
	PR10 GRIS	1/4 de rond - h=10mm - L=2.50ml - coloris = gris	3474965002459	100 longueurs	20 longueurs
12.5 mm	PR12.5 BLANC	1/4 de rond - h=13mm - L=2.50ml - coloris = blanc	3474965003371	100 longueurs	20 longueurs
	PR12.5 BEIGE	1/4 de rond - h=13mm - L=2.50ml - coloris = beige	3474965003968	100 longueurs	20 longueurs
	PR12.5 GRIS	1/4 de rond - h=13mm - L=2.50ml - coloris = gris	3474965003975	100 longueurs	20 longueurs
	PR12.5 NOIR	1/4 de rond - h=13mm - L=2.50ml - coloris = noir	3474965005603	100 longueurs	20 longueurs



FINITION EQUERRE PVC

Matière Première 1^{er} choix
 Qualité alimentaire
 Résiste aux rayures et aux UV

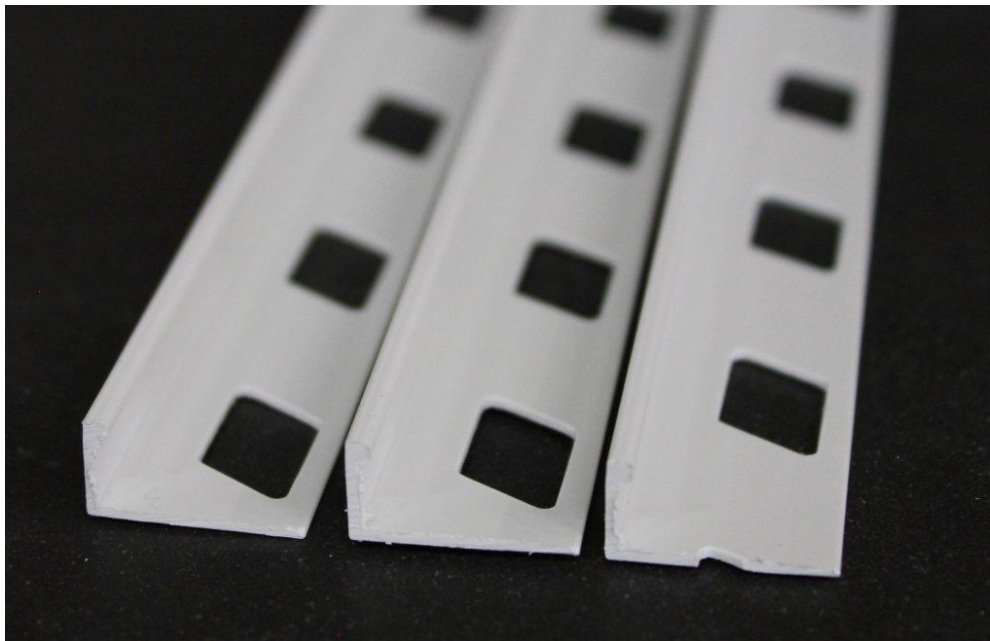

Hauteur	Référence	Désignation	Gencod	Conditionnement	Quantité MINIMALE
6mm	PEVC6 BLANC	équerre - h=6mm – L=2.50ml - coloris = blanc	3474969600002	100 longueurs	25 longueurs
	PEVC6 BEIGE	équerre - h=6mm – L=2.50ml - coloris = beige	3474969600026	100 longueurs	25 longueurs
	PEVC6 GRIS	équerre - h=6mm – L=2.50ml - coloris = gris	3474969600033	100 longueurs	25 longueurs
8mm	PEVC8 BLANC	équerre - h=8mm – L=2.50ml - coloris = blanc	3474969800006	100 longueurs	25 longueurs
	PEVC8 BEIGE	équerre - h=8mm – L=2.50ml - coloris = beige	3474969800020	100 longueurs	25 longueurs
	PEVC8 GRIS	équerre - h=8mm – L=2.50ml - coloris = gris	3474969800037	100 longueurs	25 longueurs
10mm	PEVC10 BLANC	équerre - h=10mm – L=2.50ml - coloris = blanc	3474969100007	100 longueurs	25 longueurs
	PEVC10 BEIGE	équerre - h=10mm – L=2.50ml - coloris = beige	3474969100038	100 longueurs	25 longueurs
	PEVC10 GRIS	équerre - h=10mm – L=2.50ml - coloris = gris	3474969100045	100 longueurs	25 longueurs
12mm	PEVC12 BLANC	équerre - h=12mm – L=2.50ml - coloris = blanc	3474965009519	100 longueurs	25 longueurs

EQUERRE FLEXIBLE ALUMINIUM

SURFACE VISIBLE

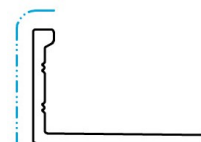

Modèle	Référence	Finition	Gencod	Hauteur	Longueur	Quantité MINIMALE
Equerre Flexible	PEAF3	Alu. Brut	3474965006891	3 mm	2.50 ml	10 longueurs
Equerre Flexible	PEAF3MC	Alu. Anodisé chrome mat	3474965009458	3 mm	2.50 ml	10 longueurs
Equerre Flexible	PEAF 4.5	Alu. Brut	3474965006907	4.5 mm	2.50 ml	10 longueurs
Equerre Flexible	PEAF6MC	Alu. Anodisé chrome mat	3474965007195	6 mm	2.50 ml	10 longueurs
Equerre Flexible	PEAF8	Alu. Brut	3474965001070	8 mm	2.50 ml	10 longueurs
Equerre Flexible	PEAF8MC	Alu. Anodisé chrome mat	3474965006983	8 mm	2.50 ml	10 longueurs
Equerre Flexible	PEAF10	Alu. Brut	3474965001087	10 mm	2.50 ml	10 longueurs
Equerre Flexible	PEAF10MC	Alu. Anodisé chrome mat	3474965006990	10 mm	2.50 ml	10 longueurs
Equerre Flexible	PEAF12.5	Alu. Brut	3474965010140	12.5 mm	2.50 ml	10 longueurs
Equerre Flexible	PEAF12MC	Alu. Anodisé chrome mat	3474965010157	12.5 mm	2.50 ml	10 longueurs
Equerre Flexible	PEAF15	Alu. Brut	3474965008901	15 mm	2.50 ml	10 longueurs
Equerre Flexible	PEAF15MC	Alu. Anodisé chrome mat	3474965009465	15 mm	2.50 ml	10 longueurs
Equerre Flexible	PEAF22	Alu. Brut	3474965009403	22 mm	2.50 ml	10 longueurs
Equerre Flexible	PEAF22MC	Alu. Anodisé chrome mat	3474965009410	22 mm	2.50 ml	10 longueurs

FINITION EQUERRE ALUMINIUM

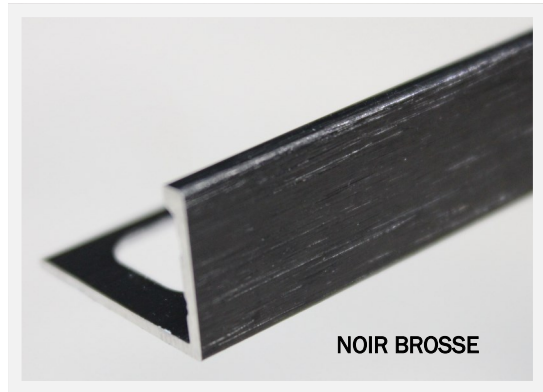
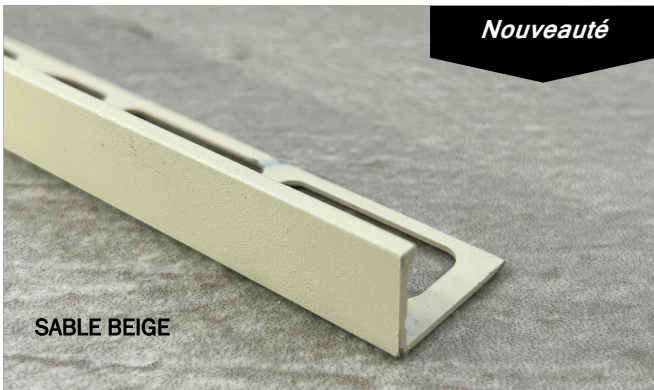
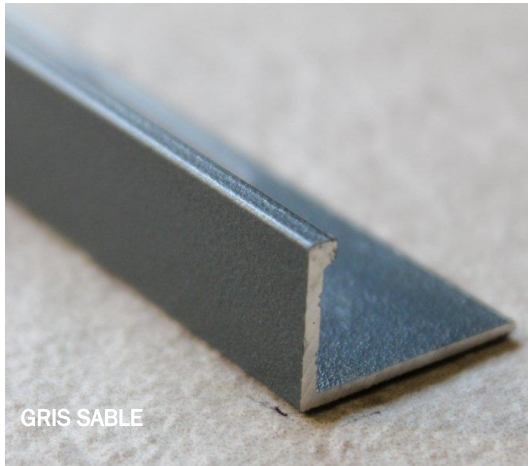
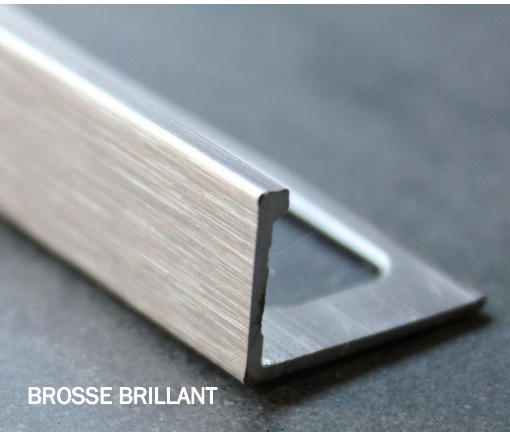
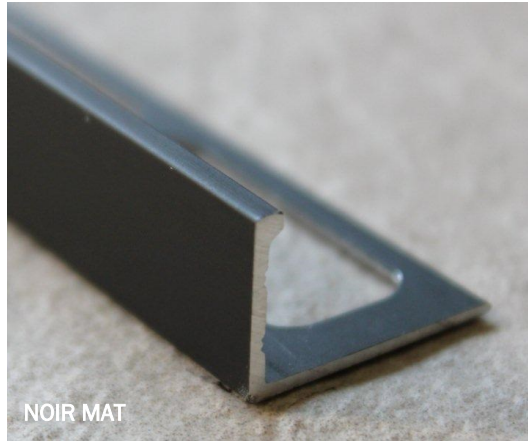
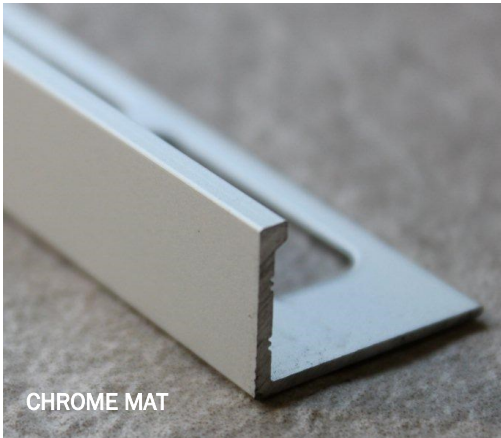
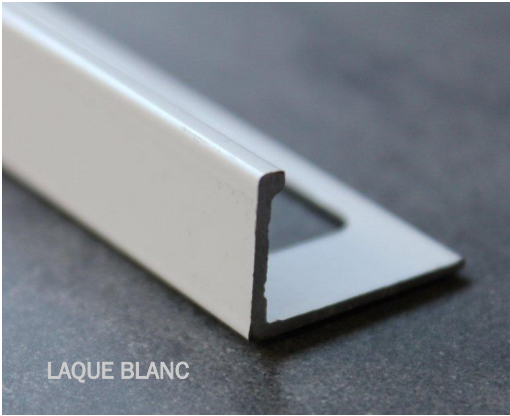



FINITION EQUERRE ALUMINIUM

FINITION ALUMINIUM NATUREL

Modèle	Référence	Finition	Gencod	Hauteur	Longueur	Quantité MINIMALE
Equerre Alu. naturel	PEA3A	Alu. Brut	3474965005696	3 mm	2.50 ml	10 longueurs
Equerre Alu. naturel	PEA4.5A	Alu. Brut	3474965006877	4.5 mm	2.50 ml	10 longueurs
Equerre Alu. naturel	PEA6A	Alu. Brut	3474968104006	6 mm	2.50 ml	10 longueurs
Equerre Alu. naturel	PEA6B	Alu. Brut	3474965001124	6 mm	3.00 ml	10 longueurs
Equerre Alu. naturel	PEA8A	Alu. Brut	3474968105003	8 mm	2.50 ml	10 longueurs
Equerre Alu. naturel	PEA8B	Alu. Brut	3474965001117	8 mm	3.00 ml	10 longueurs
Equerre Alu. naturel	PEA10A	Alu. Brut	3474969041003	10 mm	2.50 ml	10 longueurs
Equerre Alu. naturel	PEA10B	Alu. Brut	3474965000653	10 mm	3.00 ml	10 longueurs
Equerre Alu. naturel	PEA12.5A	Alu. Brut	3474968107007	12.5 mm	2.50 ml	10 longueurs
Equerre Alu. naturel	PEA12.5B	Alu. Brut	3474965001957	12.5 mm	3.00 ml	10 longueurs
Equerre Alu. naturel	PEA15B	Alu. Brut	3474965002824	15 mm	2.50 ml	10 longueurs
Equerre Alu. naturel	PEA22B	Alu. Brut	3474965002886	22 mm	2.50 ml	10 longueurs

FINITION ALUMINIUM ANODISE MAT

Modèle	Référence	Finition	Gencod	Hauteur	Longueur	Quantité MINIMALE
Equerre Alu. Anodisé Mat	PEA3MC	Alu. Chromé mat	3474965009441	3 mm	2.50 ml	10 longueurs
Equerre Alu. Anodisé Mat	PEA6MC	Alu. Chromé mat	3474965007201	6 mm	2.50 ml	10 longueurs
Equerre Alu. Anodisé Mat	PEA8MC	Alu. Chromé mat	3474965000417	8 mm	2.50 ml	10 longueurs
Equerre Alu. Anodisé Mat	PEA8MC B	Alu. Chromé mat	3474965011215	8 mm	3.00 ml	10 longueurs
Equerre Alu. Anodisé Mat	PEA10MC	Alu. Chromé mat	3474965000455	10 mm	2.50 ml	10 longueurs
Equerre Alu. Anodisé Mat	PEA10MC B	Alu. Chromé mat	3474965011192	10 mm	3.00 ml	10 longueurs
Equerre Alu. Anodisé Mat	PEA11MC	Alu. Chromé mat	3474965011314	11 mm	2.50 ml	10 longueurs
Equerre Alu. Anodisé Mat	PEA12.5MC	Alu. Chromé mat	3474965003050	12.5 mm	2.50 ml	10 longueurs
Equerre Alu. Anodisé Mat	PEA12.5MC B	Alu. Chromé mat	3474965011208	12.5 mm	3.00 ml	10 longueurs
Equerre Alu. Anodisé Mat	PEA15MC	Alu. Chromé mat	3474965008659	15 mm	2.50 ml	10 longueurs
Equerre Alu. Anodisé Mat	PEA22MC	Alu. Chromé mat	3474965008666	22 mm	2.50 ml	10 longueurs
Equerre Alu. Anodisé Mat	PEA6MN	Alu. Noir mat	3474965010744	6 mm	2.50 ml	10 longueurs
Equerre Alu. Anodisé Mat	PEA8MN	Alu. Noir mat	3474965005832	8 mm	2.50 ml	10 longueurs
Equerre Alu. Anodisé Mat	PEA10MN	Alu. Noir mat	3474965005856	10 mm	2.50 ml	10 longueurs
Equerre Alu. Anodisé Mat	PEA12.5MN	Alu. Noir mat	3474965005870	12.5 mm	2.50 ml	10 longueurs
Equerre Alu. Anodisé Mat	PEA15MN	Alu. Noir mat	3474965011338	15 mm	2.50 ml	10 longueurs
Equerre Alu. Anodisé Mat	PEA22MN	Alu. Noir mat	3474965010782	22 mm	2.50 ml	10 longueurs
Equerre Alu. Anodisé Mat	PEA8MBC	Alu. Bronze mat	3474965000424	8 mm	2.50 ml	10 longueurs
Equerre Alu. Anodisé Mat	PEA10M BC	Alu. Bronze mat	3474965000462	10 mm	2.50 ml	10 longueurs
Equerre Alu. Anodisé Mat	PEA12.5MBC	Alu. Bronze mat	3474965003951	12.5 mm	2.50 ml	10 longueurs
Equerre Alu. Anodisé Mat	PEA8MVB	Alu. Champagne mat	3474965000431	8 mm	2.50 ml	10 longueurs
Equerre Alu. Anodisé Mat	PEA10MVB	Alu. Champagne mat	3474965000479	10 mm	2.50 ml	10 longueurs
Equerre Alu. Anodisé Mat	PEA12.5MVB	Alu. Champagne mat	3474965003494	12.5 mm	2.50 ml	10 longueurs
Equerre Alu. Anodisé Mat	PEA8MD	Alu. Doré mat	3474965000400	8 mm	2.50 ml	10 longueurs
Equerre Alu. Anodisé Mat	PEA10MD	Alu. Doré mat	3474965000448	10 mm	2.50 ml	10 longueurs
Equerre Alu. Anodisé Mat	PEA12.5MD	Alu. Doré mat	3474965003067	12.5 mm	2.50 ml	10 longueurs

FINITION EQUERRE ALUMINIUM

FINITION ALUMINIUM BROSSE BRILLANT

Modèle	Référence	Finition	Gencod	Hauteur	Longueur	Quantité MINIMALE
Equerre Alu. BROSSE	PEA6CB	Alu. Brossé	3474965008895	6 mm	2.50 ml	10 longueurs
Equerre Alu. BROSSE	PEA8CB	Alu. Brossé	3474965004866	8 mm	2.50 ml	10 longueurs
Equerre Alu. BROSSE	PEA10CB	Alu. Brossé	3474965004873	10 mm	2.50 ml	10 longueurs
Equerre Alu. BROSSE	PEA12CB	Alu. Brossé	3474965004880	12.5mm	2.50 ml	10 longueurs
Equerre Alu. BROSSE	PEA15CB	Alu. Brossé NOUVEAUTE	3474965011345	15mm	2.50 ml	10 longueurs
Equerre Alu. BROSSE	PEA22BR	Alu. Brossé	3474965010812	22 mm	2.50 ml	10 longueurs

FINITION ALUMINIUM NOIR BROSSE

Modèle	Référence	Finition	Gencod	Hauteur	Longueur	Quantité MINIMALE
Equerre Alu. Noir BROSSE	PEA6NBR	Alu. Noir Brossé	3474965008710	6 mm	2.50 ml	10 longueurs
Equerre Alu. Noir BROSSE	PEA8NBR	Alu. Noir Brossé	3474965008727	8 mm	2.50 ml	10 longueurs
Equerre Alu. Noir BROSSE	PEA10NBR	Alu. Noir Brossé	3474965008918	10 mm	2.50 ml	10 longueurs
Equerre Alu. Noir BROSSE	PEA12NBR	Alu. Noir Brossé	3474965008925	12.5mm	2.50ml	10 longueurs
Equerre Alu. Noir BROSSE	PEA15NBR	Alu. Noir Brossé NOUVEAUTE	3474965011369	15mm	2.50ml	10 longueurs
Equerre Alu. Noir BROSSE	PEA22NBR	Alu. Noir Brossé	3474965010799	22 mm	2.50ml	10 longueurs

FINITION ALUMINIUM TEXTURE (GRIS ET BEIGE)



Nouveauté

Modèle	Référence	Finition	Gencod	Hauteur	Longueur	Quantité MINIMALE
Equerre Alu. GRIS SABLE	PEA6SA	Alu Gris Sablé	3474965007881	6 mm	2.50 ml	10 longueurs
Equerre Alu. GRIS SABLE	PEA8SA	Alu Gris Sablé	3474965007898	8 mm	2.50 ml	10 longueurs
Equerre Alu. GRIS SABLE	PEA10SA	Alu Gris Sablé	3474965007904	10 mm	2.50 ml	10 longueurs
Equerre Alu. GRIS SABLE	PEA12SA	Alu Gris Sablé	3474965008000	12.5 mm	2.50 ml	10 longueurs
Equerre Alu. GRIS SABLE	PEA15SA	Alu Gris Sablé NOUVEAUTE	3474965011352	15 mm	2.50 ml	10 longueurs
Equerre Alu. GRIS SABLE	PEA22SA	Alu Gris Sablé	3474965010805	22 mm	2.50 ml	10 longueurs
Equerre Alu. BEIGE SABLE	PEA8SB	Beige Sablé 1015	3474965011260	8 mm	2.50 ml	10 longueurs
Equerre Alu. BEIGE SABLE	PEA10SB	Beige Sablé 1015	3474965011246	10 mm	2.50 ml	10 longueurs
Equerre Alu. BEIGE SABLE	PEA12SB	Beige Sablé 1015	3474965011253	12.5 mm	2.50 ml	10 longueurs
Equerre Alu. BEIGE SABLE	PEA15SB	Beige Sablé 1015 NOUVEAUTE	3474965011390	15 mm	2.50 ml	10 longueurs
Equerre Alu. BEIGE SABLE	PEA22SB	Beige Sablé 1015 NOUVEAUTE	3474965011758	22 mm	2.50 ml	10 longueurs

FINITION EQUERRE ALUMINIUM

FINITION ALUMINIUM LAQUE BLANC

Modèle	Référence	Finition	Gencod	Hauteur	Longueur	Quantité MINIMALE
Equerre Alu. laqué Blanc	PEA6BL	Alu. Laqué Blanc	3474965010751	6 mm	2.50 ml	10 longueurs
Equerre Alu. laqué Blanc	PEA8BL	Alu. Laqué Blanc	3474965005764	8 mm	2.50 ml	10 longueurs
Equerre Alu. laqué Blanc	PEA10BL	Alu. Laqué Blanc	3474965005849	10 mm	2.50 ml	10 longueurs
Equerre Alu. laqué Blanc	PEA12BL	Alu. Laqué Blanc	3474965005863	12.5 mm	2.50 ml	10 longueurs
Equerre Alu. laqué Blanc	NOUVEAUTE PEA15BL	Alu. Laqué Blanc	3474965011383	15 mm	2.50 ml	10 longueurs
Equerre Alu. laqué Blanc	PEA22BL	Alu. Laqué Blanc	3474965010829	22 mm	2.50 ml	10 longueurs

FINITION ALUMINIUM ANODISE BRILLANT

Modèle	Référence	Finition	Gencod	Hauteur	Longueur	Quantité MINIMALE
Equerre Alu. Anodisé Brillant	PEA8C	Alu. Chromé brillant	3474965000219	8 mm	2.50 ml	10 longueurs
Equerre Alu. Anodisé Brillant	PEA10C	Alu. Chromé brillant	3474965000257	10 mm	2.50 ml	10 longueurs
Equerre Alu. Anodisé Brillant	PEA12C	Alu. Chromé brillant	3474965004170	12.5 mm	2.50 ml	10 longueurs
Equerre Alu. Anodisé Brillant	PEA15C	Alu. Chromé brillant	3474965011376	15 mm	2.50 ml	10 longueurs
Equerre Alu. Anodisé Brillant	PEA8D	Alu. Doré brillant	3474965000202	8 mm	2.50 ml	10 longueurs
Equerre Alu. Anodisé Brillant	PEA10D	Alu. Doré brillant	3474965000240	10 mm	2.50 ml	10 longueurs
Equerre Alu. Anodisé Brillant	PEA12D	Alu. Doré brillant	3474965004163	12.5 mm	2.50 ml	10 longueurs

PLINTHE CLIPSABLE ALUMINIUM

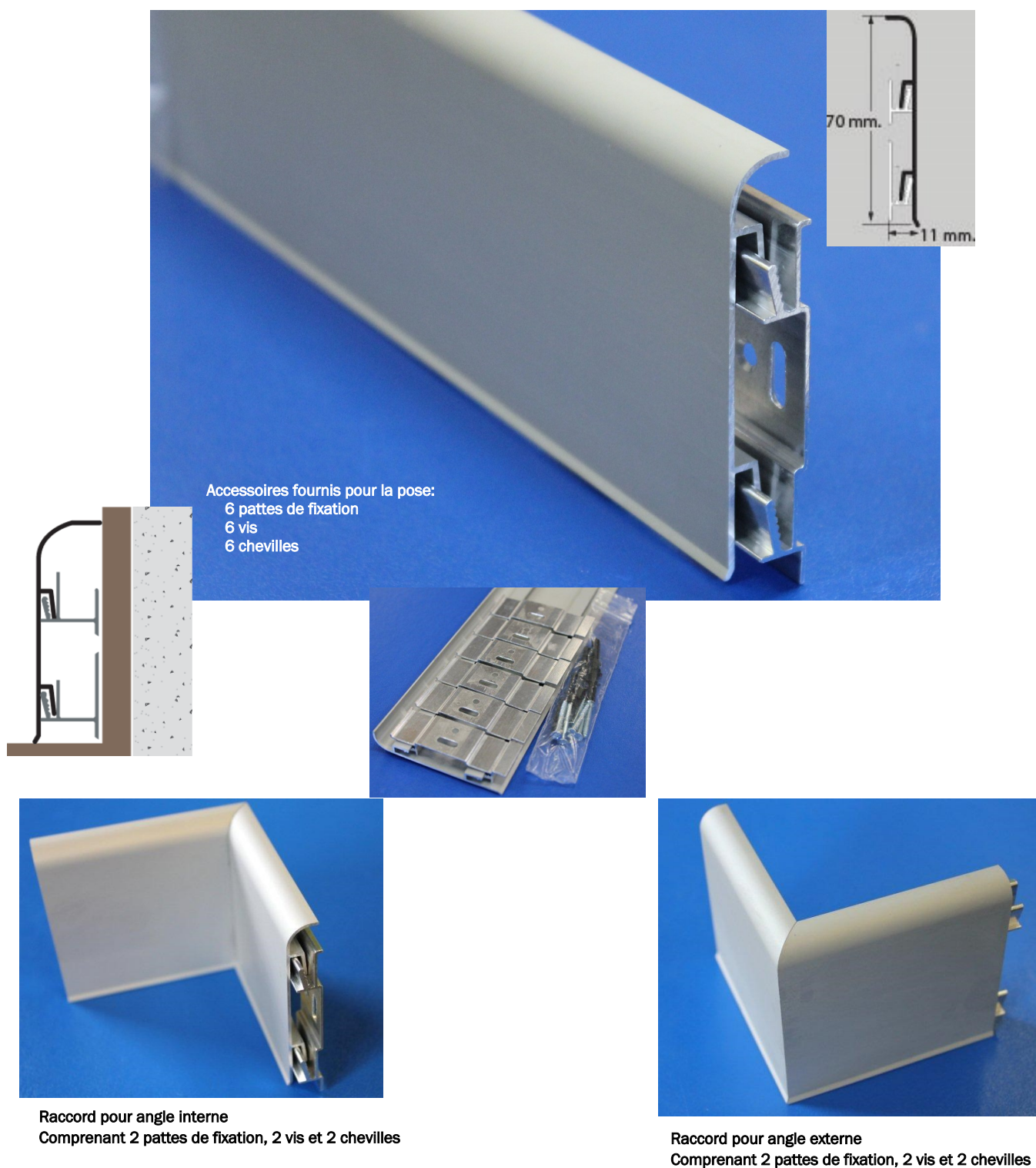

Modèle	Référence	Gencod	Hauteur	Largeur	Longueur	Quantité MINIMALE
PLINTHE H=70mm Alu. Chromé MAT	PLINTHE70MC	3474965006280	70 mm	10 mm	2.50 ml	5 longueurs
Raccord EXTERNE Alu. Chromé MAT	PLINTHE70 EXT	3474965006297	70 mm	10 mm	80 mm	1 pièce
Raccord INTERNE Alu. Chromé MAT	PLINTHE70 INT	3474965006303	70 mm	10 mm	80 mm	1 pièce

PLINTE ALUMINIUM A COLLER

**Modèle
déposé**

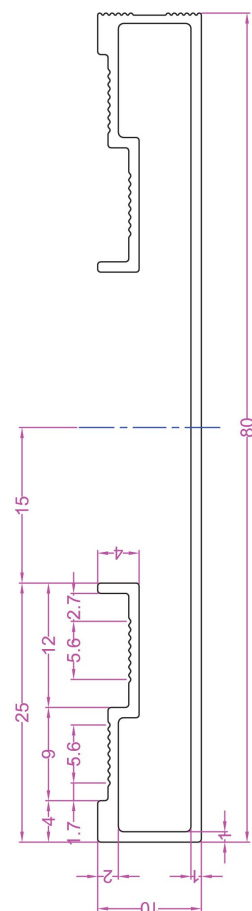

SURFACE
VISIBLE

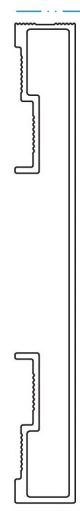

Modèle	Référence	Gencod	Hauteur	Largeur	Longueur	Quantité MINIMALE
PLINTE H=80mm Alu. Chromé MAT	PLINTHE80MC2	3474965005948	80 mm	10 mm	2.50 ml	5 longueurs
PLINTE H=80mm Alu. BROSSE	PLINTHE80BR	3474965007263	80 mm	10 mm	2.50 ml	5 longueurs
PLINTE H=80mm Alu. Chromé Brillant	PLINTHE80C2	3474965007522	80 mm	10 mm	2.50 ml	5 longueurs

**Modèle
déposé**

EMBOUT PLINTHE ALUMINIUM

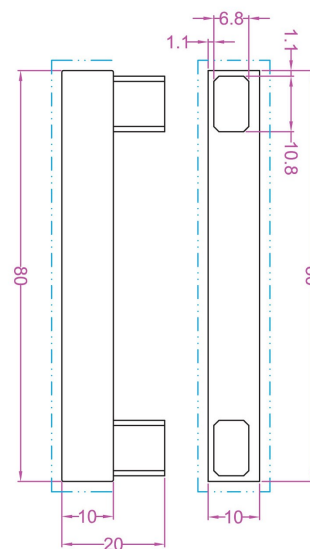
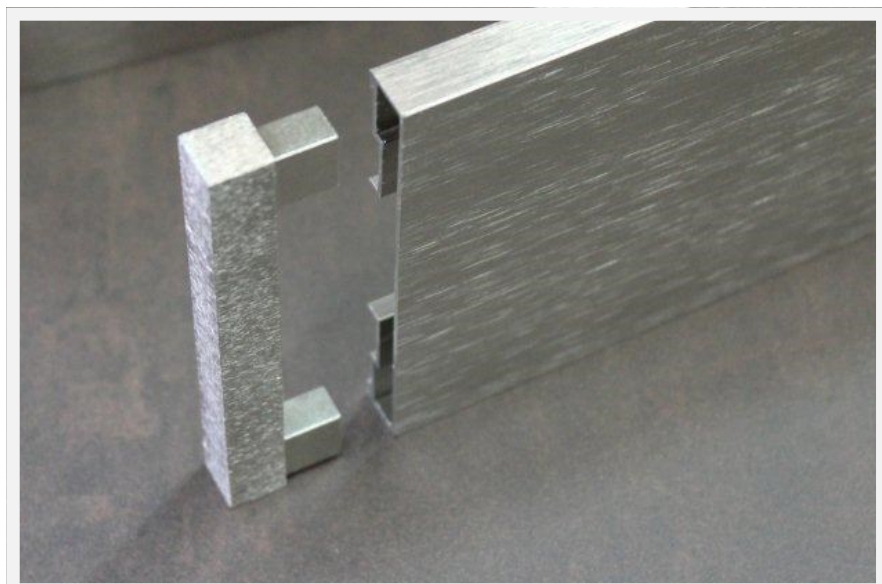
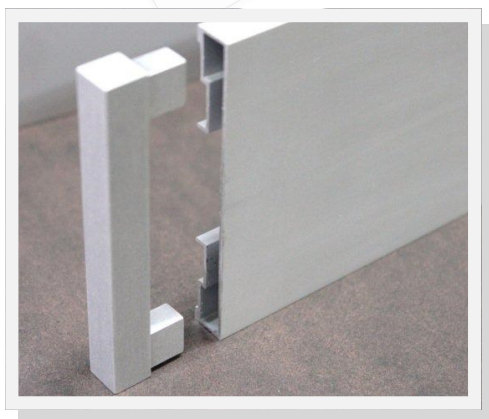
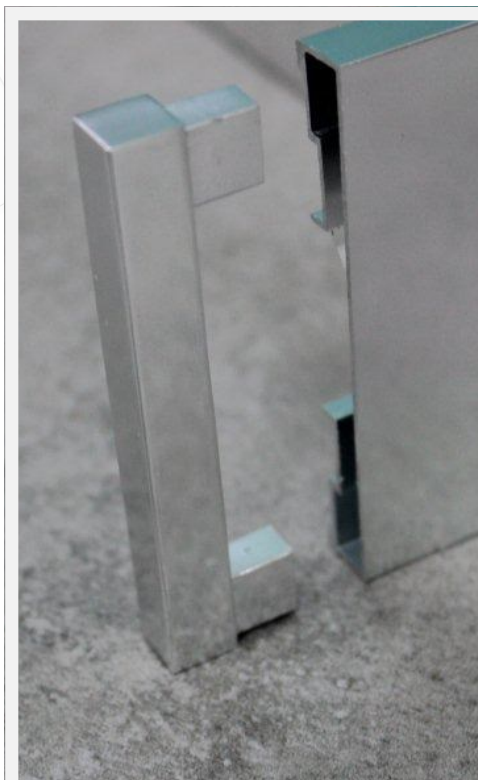
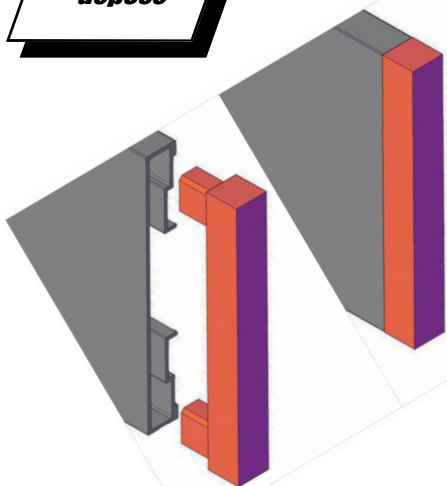

Modèle	Référence	Gencod	Hauteur	Largeur	Conditionnement
Embout PLINTHE H=80mm Alu. Chromé MAT	EBPLINTHE80MC2	3474965007256	80 mm	10 mm	1 Pièce
Embout PLINTHE H=80mm Alu. BROSSE	EBPLINTHE80BR	3474965007270	80 mm	10 mm	1 Pièce
Embout PLINTHE H=80mm Alu. Chromé Brillant	EBPLINTHE80C2	3474965007539	80 mm	10 mm	1 Pièce

PLINTHE ALUMINIUM ADHESIVE

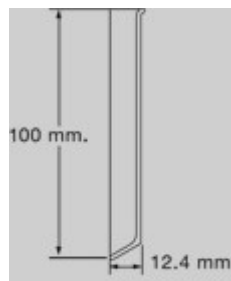
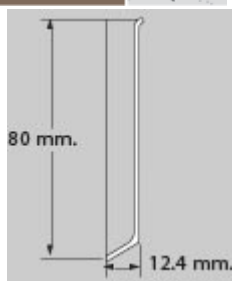
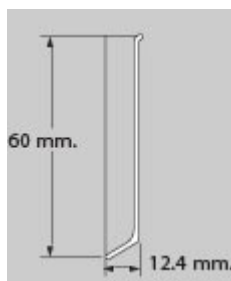
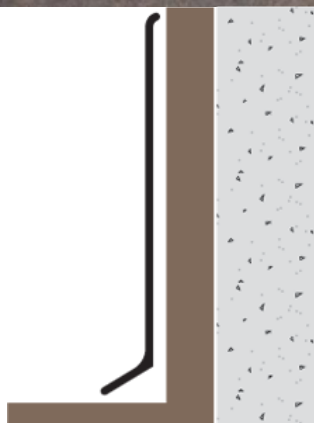
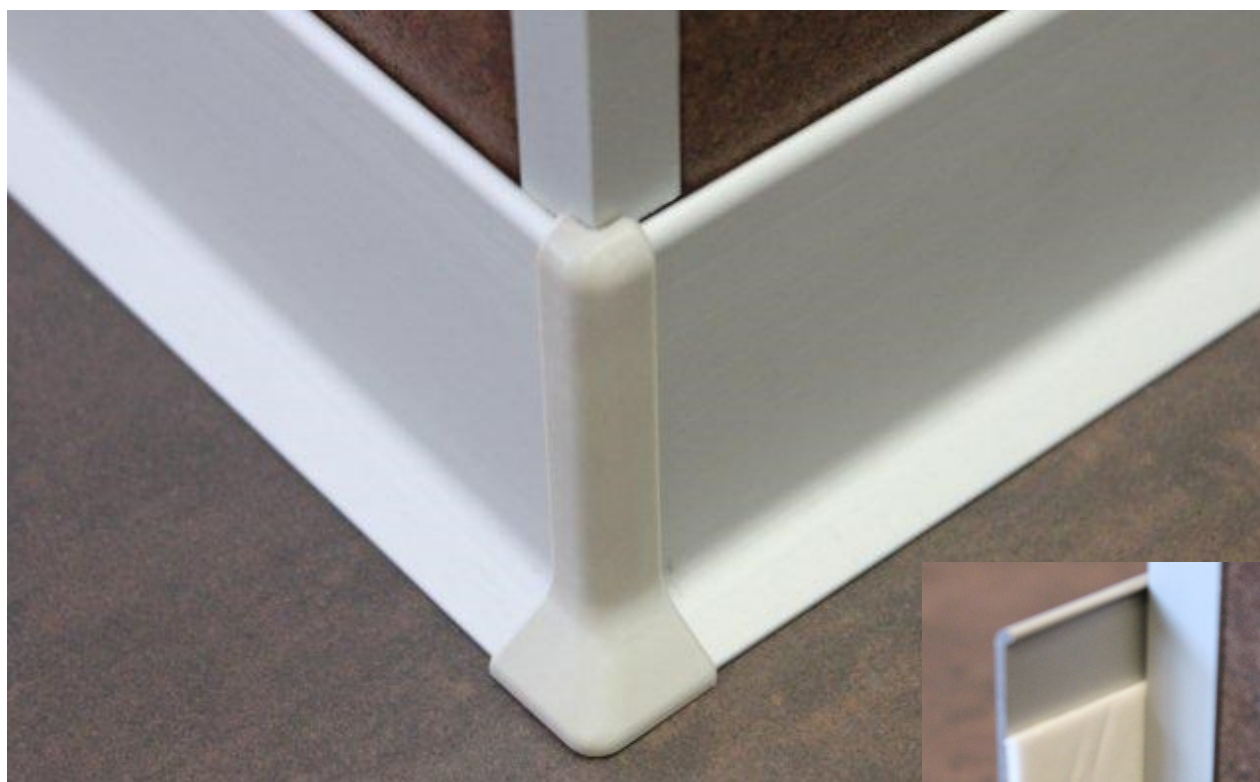

Modèle	Référence	Gencod	Hauteur	Longueur	Quantité MINIMALE
PLINTHE H=60mm Alu. Chromé MAT	PLINTHEA60MC	3474965007607	60 mm	2.70 ml	5 longueurs
PLINTHE H=80mm Alu. Chromé MAT	PLINTHEA80MC	3474965007614	80 mm	2.70 ml	5 longueurs
PLINTHE H=100mm Alu. Chromé MAT	PLINTHEA100MC	3474965007621	100 mm	2.70 ml	5 longueurs

EMBOUTS PVC PLINTHE ALUMINIUM



RACCORD PVC EXTERNE



RACCORD PVC INTERNE

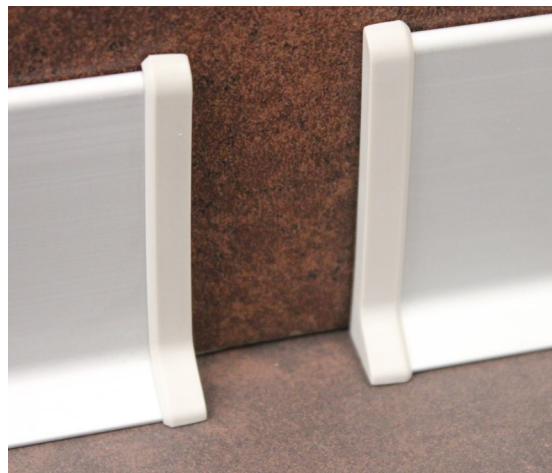

EMBOUTS DE FINITION
PVC
Gauche et Droit



Modèle	Référence	Matériau	Gencod	Conditionnement
Embout GAUCHE ET DROIT (plinthe hauteur 60mm)	EB60	PVC	3474965007690	1 paire (gauche et droit)
Embout GAUCHE ET DROIT (plinthe hauteur 80mm)	EB80	PVC	3474965007706	1 paire (gauche et droit)
Embout GAUCHE ET DROIT (plinthe hauteur 100mm)	EB100	PVC	3474965007713	1 paire (gauche et droit)
Raccord EXTERNE (plinthe hauteur 60mm)	EB60 EXT	PVC	3474965007645	1 pièce
Raccord INTERNE (plinthe hauteur 60mm)	EB60 INT	PVC	3474965007638	1 pièce
Raccord EXTERNE (plinthe hauteur 80mm)	EB80 EXT	PVC	3474965007669	1 pièce
Raccord INTERNE (plinthe hauteur 80mm)	EB80 INT	PVC	3474965007652	1 pièce
Raccord EXTERNE (plinthe hauteur 100mm)	EB100 EXT	PVC	3474965007683	1 pièce
Raccord INTERNE (plinthe hauteur 100mm)	EB100 INT	PVC	3474965007676	1 pièce



ANGLE RENTRANT ALUMINIUM



Profilé **ARA**: profilé en aluminium anodisé conçu pour les angles rentrants (cuisines et salles de bain).

Référence	Gencod	Finition	Hauteur	Longueur	Quantité MINIMALE
ARA9MC	3474965004248	Alu. Chromé mat	9 mm	2.50 ml	10 longueurs
ARA9C	3474965006563	Alu. Chromé brillant	9 mm	2.50 ml	10 longueurs
ARA9BL	3474965006570	Alu. Laqué BLANC	9 mm	2.50 ml	10 longueurs
ARA12MC	3474965006587	Alu. Chromé mat	12 mm	2.50 ml	10 longueurs
ARA12C	3474965006594	Alu. Chromé brillant	12 mm	2.50 ml	10 longueurs
ARA12BL	3474965006600	Alu. Laqué BLANC	12 mm	2.50 ml	10 longueurs

ANGLE RENTRANT ALUMINIUM

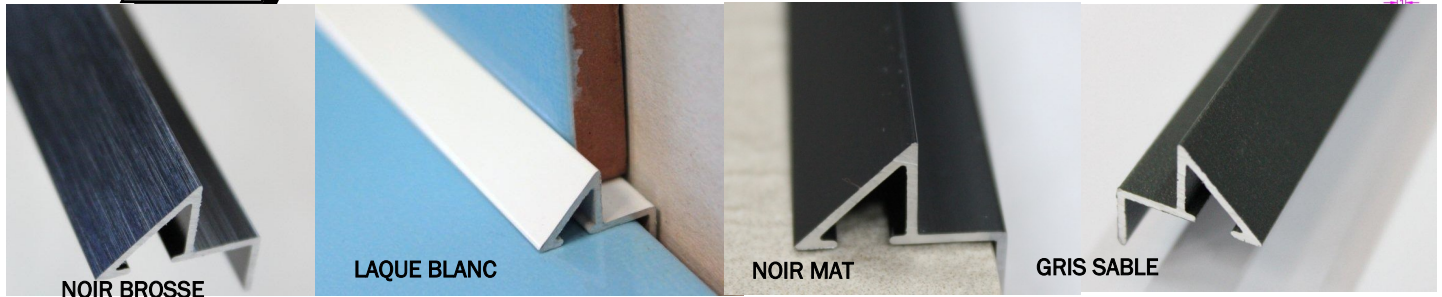
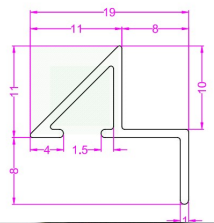
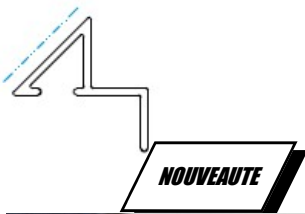

Profilé **ARD**: profilé conçu pour les angles rentrants des murs et des plans de travail.

Grâce à ses pièces de jonction, le profilé **ARD** se raccorde avec le profilé **TRD**.

	Référence	Gencod	Finition	Hauteur	Longueur	Quantité MINIMALE
ANGLE RENTRANT ALUMINIUM	ARD8MC	3474965007003	Alu. CHROME MAT	8 mm	2.50 ml	10 longueurs
	ARD8BL	3474965007027	Alu. LAQUE BLANC	8 mm	2.50 ml	10 longueurs
	ARD8C	3474965007034	Alu. CHROME BRILLANT	8 mm	2.50 ml	10 longueurs
	ARD8BR	3474965007010	Alu. BROSSE	8 mm	2.50 ml	10 longueurs
	ARD10N	3474965008543	Noir Mat	10 mm	2.50 ml	10 longueurs
	ARD10MC	3474965006679	Alu. CHROME MAT	10 mm	2.50 ml	10 longueurs
	ARD10 BL	3474965006693	Alu. LAQUE BLANC	10 mm	2.50 ml	10 longueurs
	ARD10C	3474965006839	Alu. CHROME BRILLANT	10 mm	2.50 ml	10 longueurs
	ARD10 BR	3474965006686	Alu. BROSSE	10 mm	2.50 ml	10 longueurs
	ARD10 SA	3474965008130	Alu. Gris Sablé	10 mm	2.50 ml	10 longueurs
	ARD10 NBR	3474965009113	Alu. Noir Brossé	10 mm	2.50 ml	10 longueurs

**Modèle
déposé**

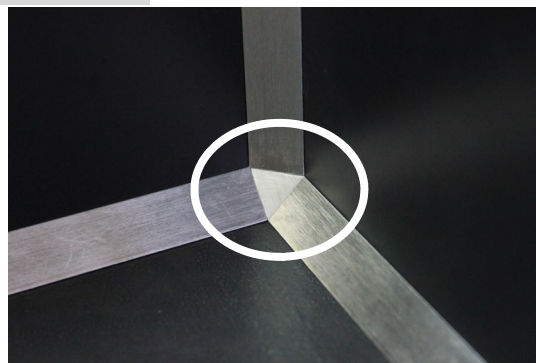
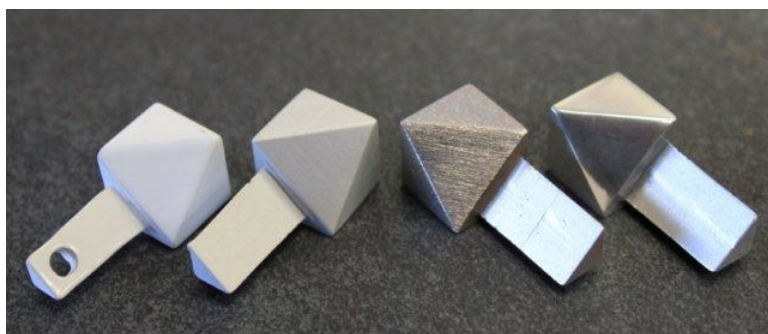
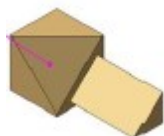

RACCORDS POUR ARD - ANGLE RENTRANT ALUMINIUM

Jonction parfaite grâce à l'embout ATR





	Référence	Gencod	Finition	Conditionnement
RACCORD ANGLE RENTRANT ALU- MINIUM PROFILE ARD	EBATR10N INTERNE	3474965008512	NOIR MAT	1 pièce
	EBATRBL INTERNE	3474965006785	Alu. LAQUE BLANC	1 pièce
	EBATRMC INTERNE	3474965006747	Alu. CHROME MAT	1 pièce
	EBATRBR INTERNE	3474965006761	Alu. BROSSE	1 pièce
	EBATRC INTERNE	3474965006860	Alu. CHROME BRILLANT	1 pièce
	EBATR10SA INTERNE	3474965008079	GRIS SABLE	1 pièce
	EBATR10NBR INTERNE	3474965009137	NOIR BROSSE	1 pièce

CORNIERES ALUMINIUM ET INOX

Référence	coloris	Gencod	Dimension	Longueur	Quantité MINIMALE
COME15BL	Laqué Blanc	3474965008581	15 x 15 mm	2.50 ml	10 longueurs
COME15MC	Chromé mat	3474965004354	15 x 15 mm	2.50 ml	10 longueurs
COME15BR	Brossé	3474965007843	15 x 15 mm	2.50 ml	10 longueurs
COME15N	Noir mat	3474965009946	15 x 15 mm	2.50 ml	10 longueurs
COME15NBR	Noir Brossé	3474965009991	15 x 15 mm	2.50 ml	10 longueurs
COME15 SA	Gris Sablé	3474965010041	15 x 15 mm	2.50 ml	10 longueurs
 COME15 SB	Beige Sablé	3474965011604	15 x 15 mm	2.50 ml	10 longueurs
COME20BL	Laqué Blanc	3474965008598	20 x 20 mm	2.50 ml	10 longueurs
COME20MC	Chromé mat	3474965004361	20 x 20 mm	2.50 ml	10 longueurs
COME20BR	Brossé	3474965007850	20 x 20 mm	2.50 ml	10 longueurs
COME20N	Noir mat	3474965009953	20 x 20 mm	2.50 ml	10 longueurs
COME20NBR	Noir Brossé	3474965010003	20 x 20 mm	2.50 ml	10 longueurs
COME20 SA	Gris Sablé	3474965010058	20 x 20 mm	2.50 ml	10 longueurs
 COME20 SB	Beige Sablé	3474965011611	20 x 20 mm	2.50 ml	10 longueurs
COME25BL	Laqué Blanc	3474965008604	25 x 25 mm	2.50 ml	10 longueurs
COME25MC	Chromé mat	3474965004378	25 x 25 mm	2.50 ml	10 longueurs
COME25BR	Brossé	3474965007867	25 x 25 mm	2.50 ml	10 longueurs
COME25N	Noir mat	3474965009960	25 x 25 mm	2.50 ml	10 longueurs
COME25NBR	Noir Brossé	3474965010010	25 x 25 mm	2.50 ml	10 longueurs
COME25SA	Gris Sablé	3474965010065	25 x 25 mm	2.50 ml	10 longueurs
 COME25SB	Beige Sablé	3474965011628	25 x 25 mm	2.50 ml	10 longueurs

CORNIERES ALUMINIUM ET INOX

Référence	coloris	Gencod	Dimension	Longueur	Quantité MINIMALE
COME30BL	Laqué Blanc	3474965008611	30 x 30 mm	2.50 ml	10 longueurs
COME30MC	Chromé mat	3474965004385	30 x 30 mm	2.50 ml	10 longueurs
COME30BR	Brossé	3474965007874	30 x 30 mm	2.50 ml	10 longueurs
COME30N	Noir mat	3474965009977	30 x 30 mm	2.50 ml	10 longueurs
COME30NBR	Noir Brossé	3474965010027	30 x 30 mm	2.50 ml	10 longueurs
COME30SA	Gris Sablé	3474965010072	30 x 30 mm	2.50 ml	10 longueurs
COME30SB	Beige Sablé	3474965011635	30 x 30 mm	2.50 ml	10 longueurs
COME40MC	Chromé mat	 3474965012748	40 x 40 mm	2.50 ml	10 longueurs
COME40BR	Brossé	 3474965012755	40 x 40 mm	2.50 ml	10 longueurs
COME50BL	Laqué Blanc	3474965008628	50 x 50 mm	2.50 ml	10 longueurs
COME50MC	Chromé mat	3474965008642	50 x 50 mm	2.50 ml	10 longueurs
COME50BR	Brossé	3474965008628	50 x 50 mm	2.50 ml	10 longueurs
COME50N	Noir mat	3474965009984	50 x 50 mm	2.50 ml	10 longueurs
COME50NBR	Noir Brossé	3474965010034	50 x 50 mm	2.50 ml	10 longueurs
COME50SA	Gris Sablé	3474965010089	50 x 50 mm	2.50 ml	10 longueurs
COME50SB	Beige Sablé	 3474965011642	50 x 50 mm	2.50 ml	10 longueurs
CORINOX	inox	3474965003999	20 x 20 mm	2.50 ml	5 longueurs

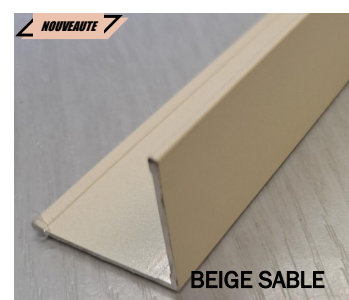
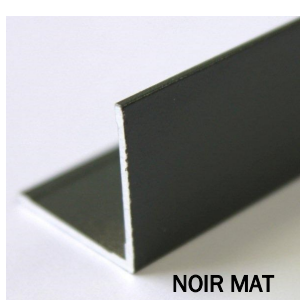
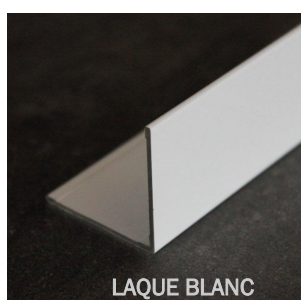
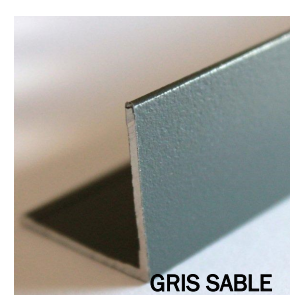
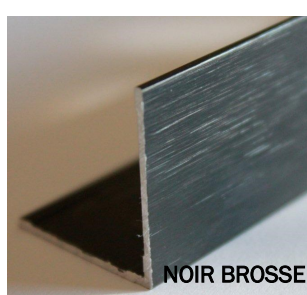
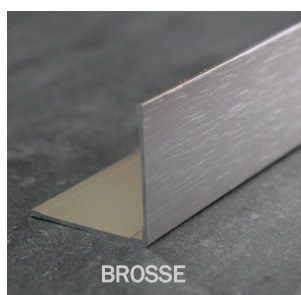

PROFILE DE TRANSITION ALUMINIUM

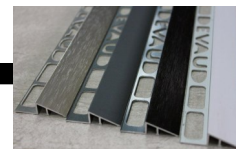

Modèle déposé

Profilé **FD** : permet une transition entre les revêtements de sol de hauteurs différentes - rattrapage de niveau.
Matériau : Aluminium

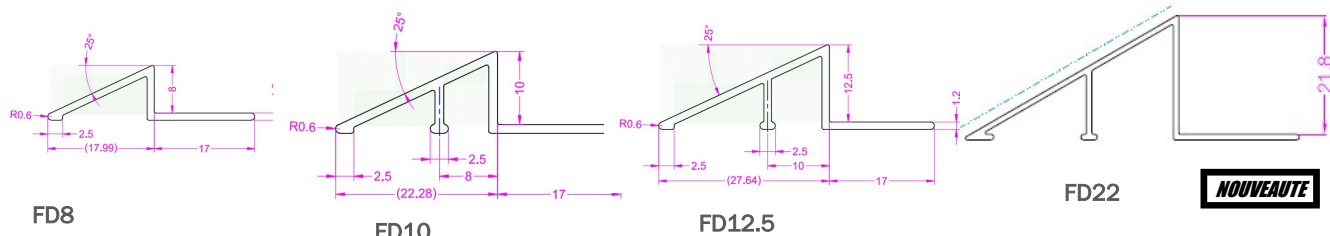
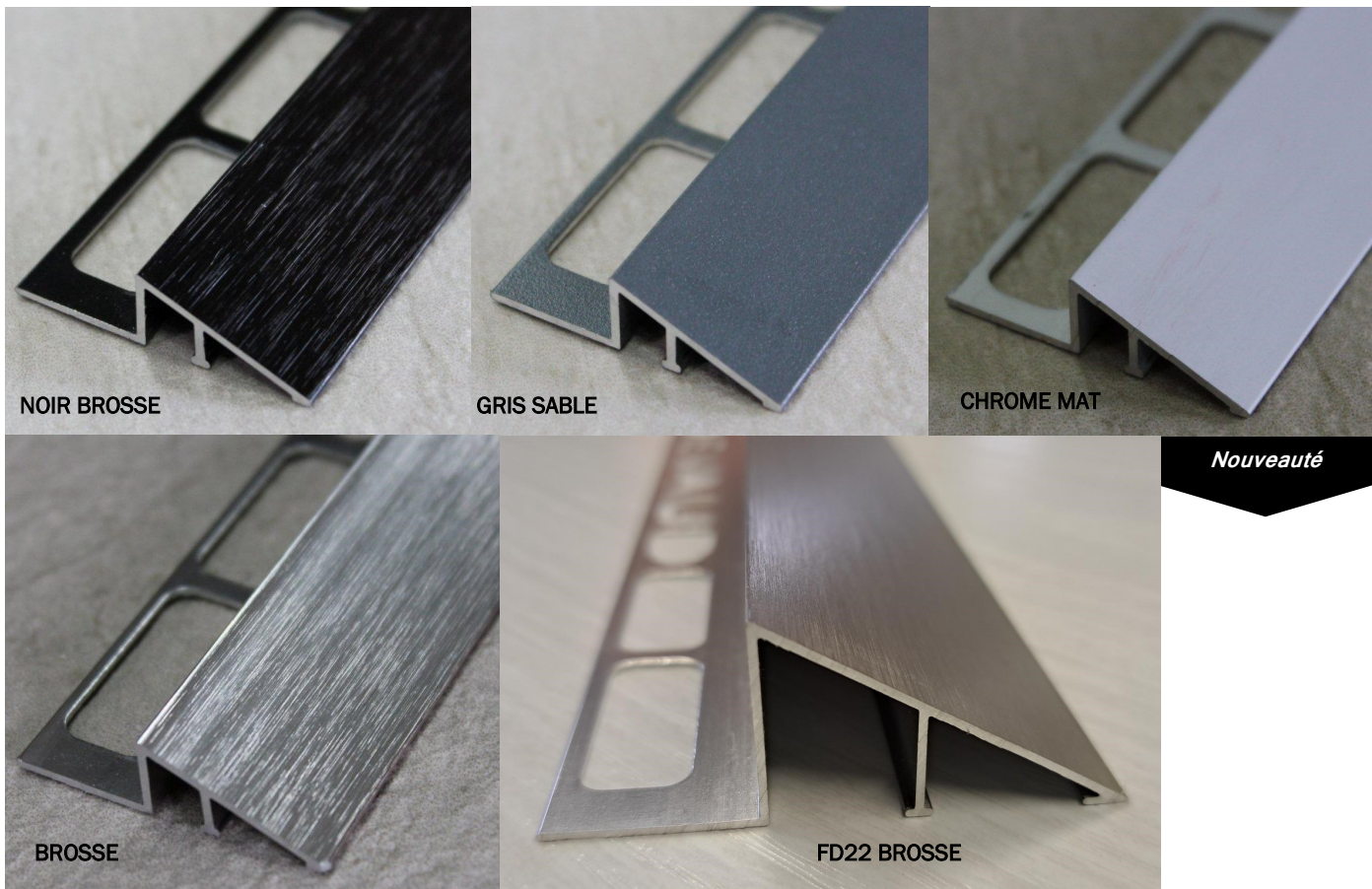

Référence	Gencod	FINITION	Hauteur	Longueur	Quantité MINIMALE
FD8	3474968110007	ALU. Naturel	8 mm	2.50 ml	10 longueurs
FD10	3474968111004	ALU. Naturel	10 mm	2.50 ml	10 longueurs
FD12.5	3474965000660	ALU. Naturel	12.5 mm	2.50 ml	10 longueurs
FD8BR	3474965006334	BROSSE	8 mm	2.50 ml	10 longueurs
FD10BR	3474965006327	BROSSE	10 mm	2.50 ml	10 longueurs
FD12BR	3474965006358	BROSSE	12 mm	2.50 ml	10 longueurs
FD10NBR	3474965010164	NOIR BROSSE	10 mm	2.50 ml	10 longueurs
FD12NBR	NOUVEAUTE 3474965010171	NOIR BROSSE	12.5 mm	2.50 ml	10 longueurs
FD10SA	3474965010676	GRIS SABLE	10 mm	2.50 ml	10 longueurs
FD8MC	3474965006341	CHROME MAT	8 mm	2.50 ml	10 longueurs
FD10MC	3474965006310	CHROME MAT	10 mm	2.50 ml	10 longueurs
FD12MC	3474965006365	CHROME MAT	12.5 mm	2.50 ml	10 longueurs
FD22MC	NOUVEAUTE 3474965011550	CHROME MAT	22 mm	2.50 ml	5 longueurs
FD22BR	NOUVEAUTE 3474965011567	BROSSE	22 mm	2.50 ml	5 longueurs

PROFILE DE TRANSITION ALUMINIUM

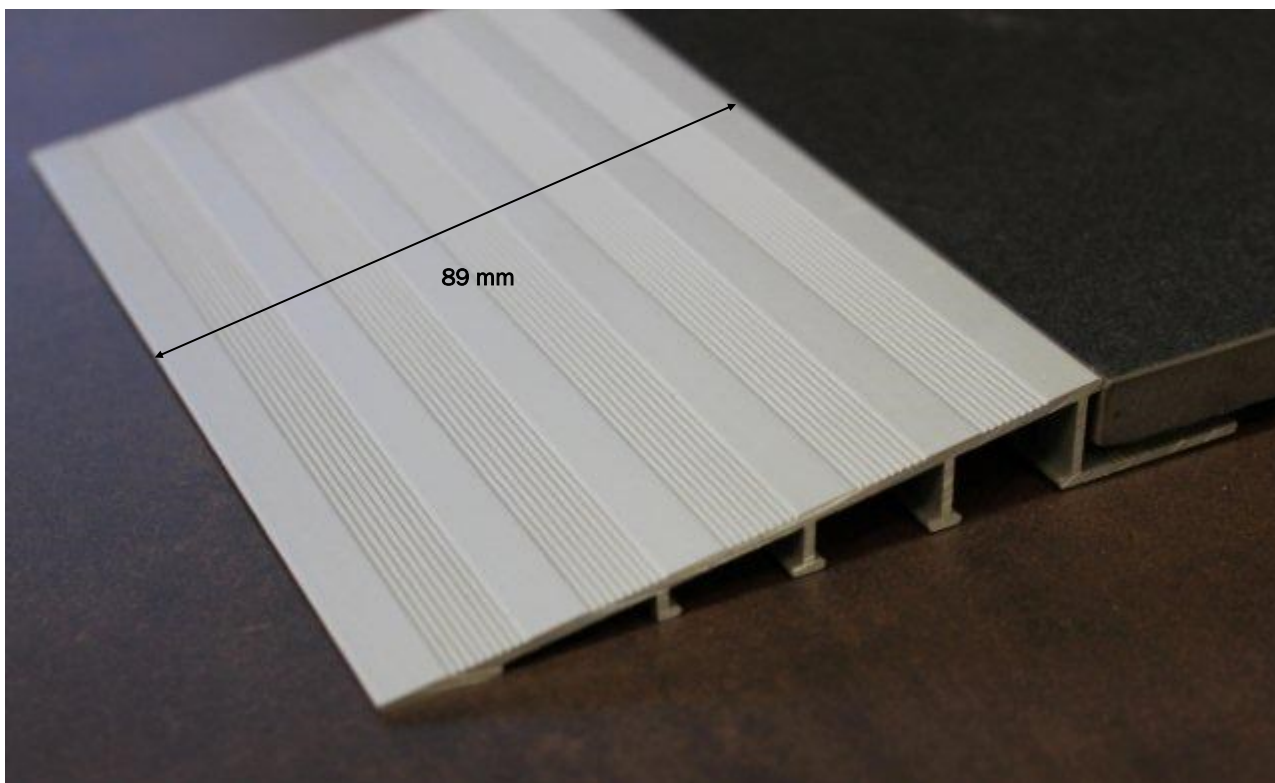

Profilé **FD** : permet une transition entre les revêtements de sol de hauteurs différentes - rattrapage de niveau.
Matériau : Aluminium.

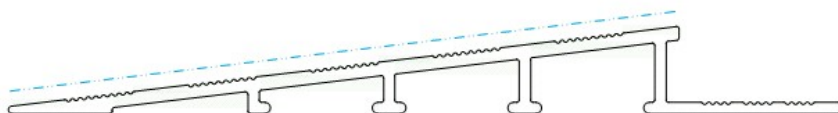

. Faible pente : 6° pour h. 10mm
8° pour h. 12mm

. Haute résistance : 3 renforts

Finition	Référence	Gencod	Hauteur	Longueur	Quantité MINIMALE
ALUMINIUM	FD89-10MC	3474965007447	10 mm	2.50 ml	5 longueurs
Anodisé Chromé	FD89-12MC	3474965007454	12 mm	2.50 ml	5 longueurs

PROFILE DE TRANSITION ALUMINIUM



Le profilé de transition DA permet de recouvrir un revêtement :
Hauteur 3mm / au sol

Finition	Référence	Gencod	Hauteur	Longueur	Quantité MINIMALE
ALUMINIUM BRUT	DA	3474965000578	10 mm	2.00 ml	10 longueurs

PROFILE DE TRANSITION ALUMINIUM SANS DIFFERENCE DE NIVEAU

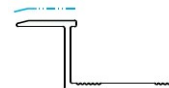
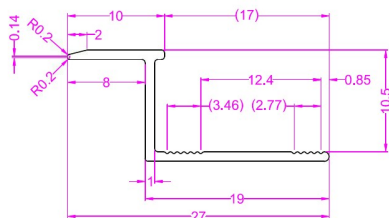

Profilé **PTA**: garantit un embellissement des joints.
Permet une séparation entre différents matériaux ou modèles de carrelage.

Référence	Gencod	Hauteur	Largeur Partie apparente	Longueur	QUANTITE MINIMALE
PTA	3474965000592	10 mm	10 mm	2.50 ml	10 longueurs
PTAMC	3474965005597	10 mm	10 mm	2.50 ml	10 longueurs

COUVRE JOINT ALUMINIUM

Profilé **CJ**: profilé en forme de T qui assure la transition entre deux revêtements de même niveau. Embellissement des joints.

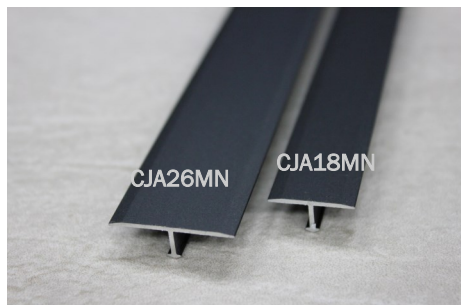
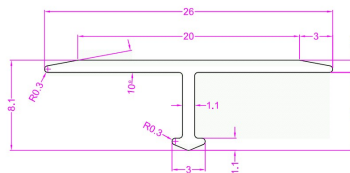
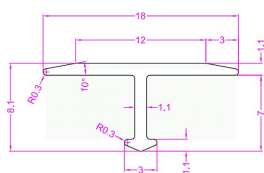

Nouveauté

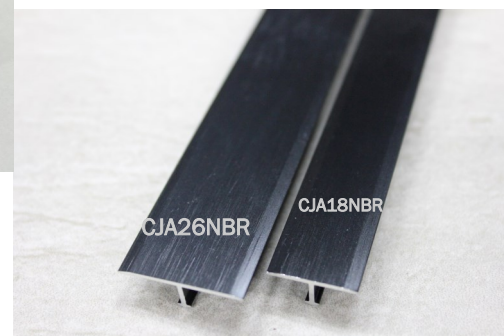
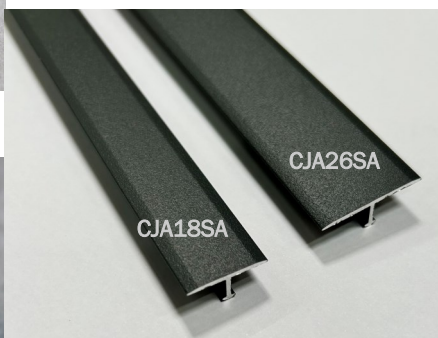
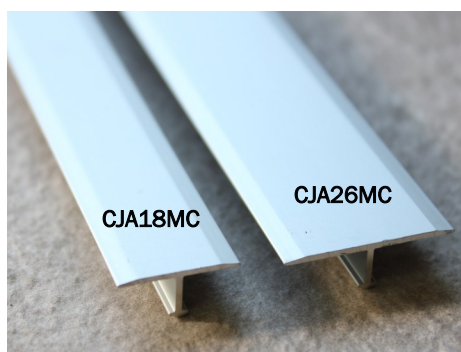
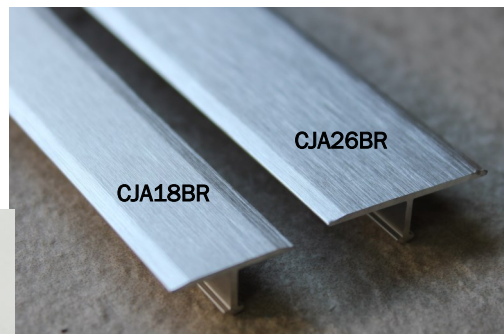

Modèle	Référence	Gencod	Largeur	Hauteur	Longueur	Quantité MINIMALE
Couvre joint ALU ANODISE CHROME MAT	CJA18MC	3474965003074	18 mm	8.1 mm	2.50 ml	10 longueurs
Couvre joint ALU ANODISE CHROME BROSSE	CJA18BR	3474965009885	18 mm	8.1 mm	2.50 ml	10 longueurs
Couvre joint ALU ANODISE NOIR BROSSE	CJA18NBR	3474965010874	18 mm	8.1 mm	2.50 ml	10 longueurs
Couvre joint ALU ANODISE NOIR MAT	CJA18MN	3474965010881	18 mm	8.1 mm	2.50 ml	10 longueurs
Couvre joint ALU ANODISE GRIS SABLE	CJA18SA	3474965010898	18 mm	8.1 mm	2.50 ml	10 longueurs
Couvre joint ALU ANODISE CHROME MAT	CJA26MC	3474965006914	26 mm	8.1 mm	2.50 ml	10 longueurs
Couvre joint ALU ANODISE CHROME BROSSE	CJA26BR	3474965009892	26 mm	8.1 mm	2.50 ml	10 longueurs
Couvre joint ALU ANODISE NOIR BROSSE	CJA26NBR	3474965010911	26 mm	8.1 mm	2.50 ml	10 longueurs
Couvre joint ALU ANODISE NOIR MAT	CJA26MN	3474965010904	26 mm	8.1 mm	2.50 ml	10 longueurs
Couvre joint ALU ANODISE GRIS SABLE	CJA26SA	3474965010928	26 mm	8.1 mm	2.50 ml	10 longueurs

SEUILS DE PORTE ALUMINIUM

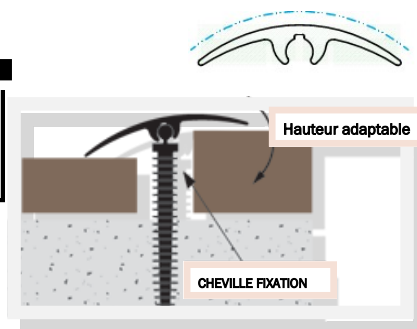
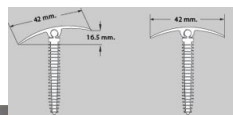
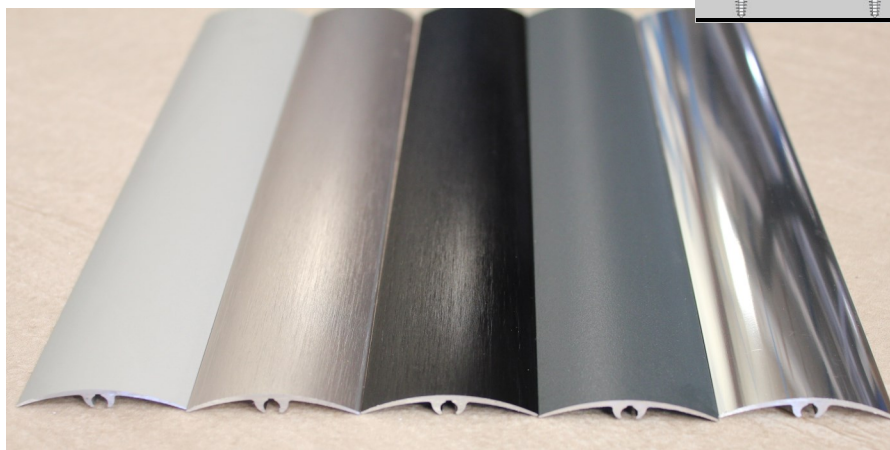
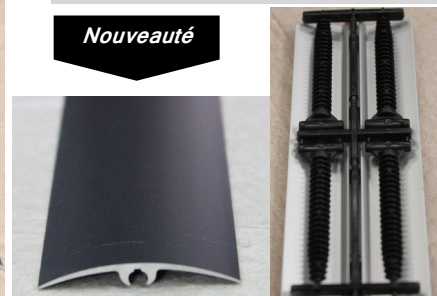
Nouveauté**Nouveauté**

Modèle	Référence	Gencod	Coloris	Largeur	Longueur	Quantité MINIMALE
SEUIL INCLINABLE AVEC FIXATIONS	SQF30BR	3474965008758	Brossé	30 mm	1.00 ml	10 pièces
SEUIL INCLINABLE AVEC FIXATIONS	SQF30BR 2	3474965008765	Brossé	30 mm	2.00 ml	10 pièces
SEUIL INCLINABLE AVEC FIXATIONS	SQF30C	3474965008772	Chromé Brillant	30 mm	1.00 ml	10 pièces
SEUIL INCLINABLE AVEC FIXATIONS	SQF30C 2	3474965008789	Chromé Brillant	30 mm	2.00 ml	10 pièces
SEUIL INCLINABLE AVEC FIXATIONS	SQF30MC	3474965008734	Chromé Mat	30 mm	1.00 ml	10 pièces
SEUIL INCLINABLE AVEC FIXATIONS	SQF30MC 2	3474965008741	Chromé Mat	30 mm	2.00 ml	10 pièces
SEUIL INCLINABLE AVEC FIXATIONS	SQF30NBR	3474965009243	Noir Brossé	30 mm	1.00 ml	10 pièces
SEUIL INCLINABLE AVEC FIXATIONS	SQF30NBR 2	3474965009250	Noir Brossé	30 mm	2.00 ml	10 pièces
SEUIL INCLINABLE AVEC FIXATIONS	SQF30N	3474965010638	Noir Mat	30 mm	1.00 ml	10 pièces
SEUIL INCLINABLE AVEC FIXATIONS	SQF30N 2	3474965010645	Noir Mat	30 mm	2.00 ml	10 pièces
SEUIL INCLINABLE AVEC FIXATIONS	SQF30SA	3474965008796	Gris Sablé	30 mm	1.00 ml	10 pièces
SEUIL INCLINABLE AVEC FIXATIONS	SQF30SA 2	3474965008802	Gris Sablé	30 mm	2.00 ml	10 pièces
SEUIL INCLINABLE AVEC FIXATIONS	SQF42BR	3474965008819	Brossé	42 mm	1.00 ml	10 pièces
SEUIL INCLINABLE AVEC FIXATIONS	SQF42BR 2	3474965008826	Brossé	42 mm	2.00 ml	10 pièces
SEUIL INCLINABLE AVEC FIXATIONS	SQF42C	3474965008857	Chromé Brillant	42 mm	1.00 ml	10 pièces
SEUIL INCLINABLE AVEC FIXATIONS	SQF42C 2	3474965008864	Chromé Brillant	42 mm	2.00 ml	10 pièces
SEUIL INCLINABLE AVEC FIXATIONS	SQF42MC	3474965008833	Chromé Mat	42 mm	1.00 ml	10 pièces
SEUIL INCLINABLE AVEC FIXATIONS	SQF42MC 2	3474965008840	Chromé Mat	42 mm	2.00 ml	10 pièces
SEUIL INCLINABLE AVEC FIXATIONS	SQF42NBR	3474965009267	Noir Brossé	42 mm	1.00 ml	10 pièces
SEUIL INCLINABLE AVEC FIXATIONS	SQF42NBR 2	3474965009274	Noir Brossé	42 mm	2.00 ml	10 pièces
SEUIL INCLINABLE AVEC FIXATIONS	SQF42N	3474965010652	Noir Mat	42 mm	1.00 ml	10 pièces
SEUIL INCLINABLE AVEC FIXATIONS	SQF42N 2	3474965010669	Noir Mat	42 mm	2.00 ml	10 pièces
SEUIL INCLINABLE AVEC FIXATIONS	SQF42SA	3474965008871	Gris Sablé	42 mm	1.00 ml	10 pièces
SEUIL INCLINABLE AVEC FIXATIONS	SQF42SA 2	3474965008888	Gris Sablé	42 mm	2.00 ml	10 pièces

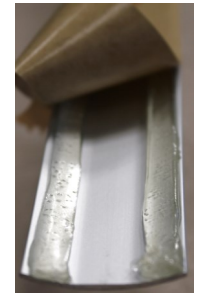
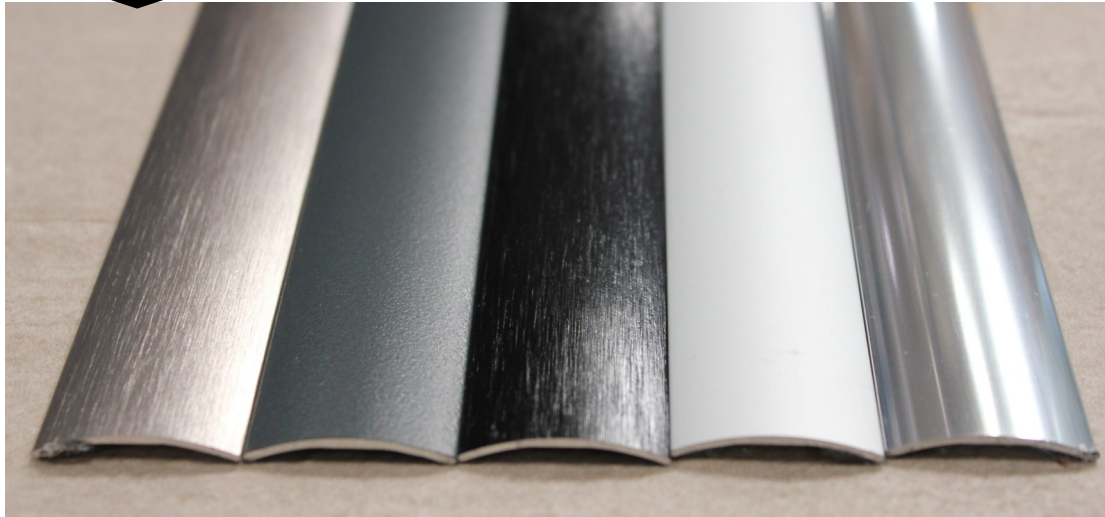
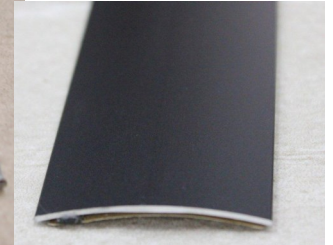
Nouveauté**SEUILS DE PORTE ALUMINIUM****Nouveauté**

Modèle	Référence	Gencod	Coloris	Largeur	Longueur	Quantité MINIMALE
SEUIL ADHESIF	SA30MC 1.00	3474965006969	Chromé Mat	30 mm	1.00 ml	10 pièces
SEUIL ADHESIF	SA30MC 2.00	3474965006976	Chromé Mat	30 mm	2.00 ml	10 pièces
SEUIL ADHESIF	SA30BR 1.00	3474965009304	Brossé	30 mm	1.00 ml	10 pièces
SEUIL ADHESIF	SA30BR 2.00	3474965009311	Brossé	30 mm	2.00 ml	10 pièces
SEUIL ADHESIF	SA30C 1.00	3474965009281	Chromé Brillant	30 mm	1.00 ml	10 pièces
SEUIL ADHESIF	SA30C 2.00	3474965009298	Chromé Brillant	30 mm	2.00 ml	10 pièces
SEUIL ADHESIF	SA30NBR 1.00	3474965009328	Noir Brossé	30 mm	1.00 ml	10 pièces
SEUIL ADHESIF	SA30NBR 2.00	3474965009335	Noir Brossé	30 mm	2.00 ml	10 pièces
SEUIL ADHESIF	SA30N 1.00	3474965010614	Noir Mat	30 mm	1.00 ml	10 pièces
SEUIL ADHESIF	SA30N 2.00	3474965010621	Noir Mat	30 mm	2.00 ml	10 pièces
SEUIL ADHESIF	SA30SA 1.00	3474965009342	Gris Sablé	30 mm	1.00 ml	10 pièces
SEUIL ADHESIF	SA30SA 2.00	3474965009359	Gris Sablé	30 mm	2.00 ml	10 pièces
SEUIL ADHESIF	SA42MC 1.00	3474965010492	Chromé Mat	42 mm	1.00 ml	10 pièces
SEUIL ADHESIF	SA42MC 2.00	3474965010508	Chromé Mat	42 mm	2.00 ml	10 pièces
SEUIL ADHESIF	SA42BR 1.00	3474965010515	Brossé	42 mm	1.00 ml	10 pièces
SEUIL ADHESIF	SA42BR 2.00	3474965010522	Brossé	42 mm	2.00 ml	10 pièces
SEUIL ADHESIF	SA42C 1.00	3474965010539	Chromé Brillant	42 mm	1.00 ml	10 pièces
SEUIL ADHESIF	SA42C 2.00	3474965010546	Chromé Brillant	42 mm	2.00 ml	10 pièces
SEUIL ADHESIF	SA42NBR 1.00	3474965010553	Noir Brossé	42 mm	1.00 ml	10 pièces
SEUIL ADHESIF	SA42NBR 2.00	3474965010560	Noir Mat	42 mm	2.00 ml	10 pièces
SEUIL ADHESIF	SA42N 1.00	3474965010591	Noir Mat	42 mm	1.00 ml	10 pièces
SEUIL ADHESIF	SA42N 2.00	3474965010607	Noir Brossé	42 mm	2.00 ml	10 pièces
SEUIL ADHESIF	SA42SA 1.00	3474965010577	Gris Sablé	42 mm	1.00 ml	10 pièces
SEUIL ADHESIF	SA42SA 2.00	3474965010584	Gris Sablé	42 mm	2.00 ml	10 pièces

**Modèle
déposé**

PROFILE ALUMINIUM FINITION PLAN DE TRAVAIL

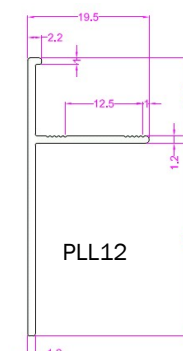
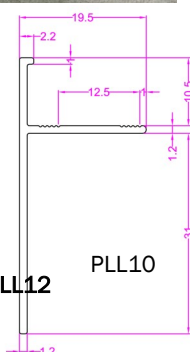
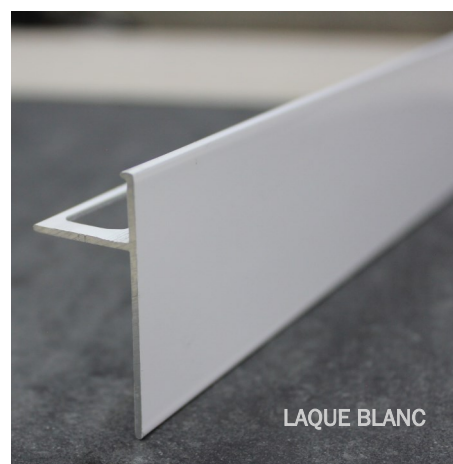
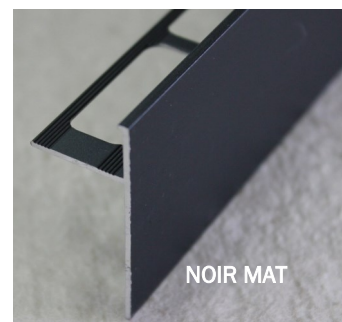
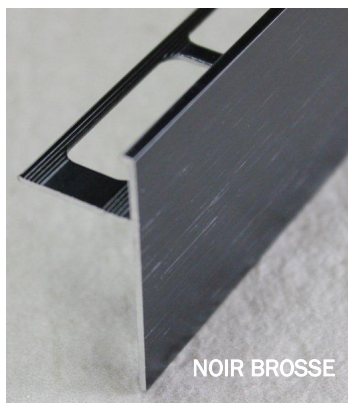
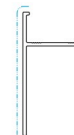

Finition	Référence	Gencod	Hauteur	Longueur	Quantité MINIMALE
ALU. CHROME MAT	PLL10MC	3474965007232	10.5 mm	2.50 ml	10 longueurs
ALU. BROSSE	PLL10BR	3474965007249	10.5 mm	2.50 ml	10 longueurs
ALU. NOIR BROSSE	PLL10NBR	3474965010720	10.5 mm	2.50 ml	10 longueurs
ALU. NOIR MAT	PLL10N	3474965010713	10.5 mm	2.50 ml	10 longueurs
ALU. GRIS SABLE	PLL10SA	3474965010706	10.5 mm	2.50 ml	10 longueurs
ALU. BEIGE SABLE	PLL10SB NOUVEAUTE	3474965011574	10.5 mm	2.50 ml	10 longueurs
ALU. LAQUE BLANC	PLL10BL	3474965010935	10.5 mm	2.50 ml	10 longueurs
ALU. CHROME MAT	PLL12MC	3474965009380	12.5 mm	2.50 ml	10 longueurs
ALU. BROSSE	PLL12BR	3474965009397	12.5 mm	2.50 ml	10 longueurs
ALU. NOIR BROSSE	PLL12NBR	3474965011277	12.5 mm	2.50 ml	10 longueurs
ALU. NOIR MAT	PLL12N	3474965011284	12.5 mm	2.50 ml	10 longueurs
ALU. GRIS SABLE	PLL12SA	3474965011291	12.5 mm	2.50 ml	10 longueurs
ALU. BEIGE SABLE	PLL12SB NOUVEAUTE	3474965011581	12.5 mm	2.50 ml	10 longueurs
ALU. LAQUE BLANC	PLL12BL	3474965011307	12.5 mm	2.50 ml	10 longueurs

JOINT DE DILATATION - FRACTIONNEMENT PVC

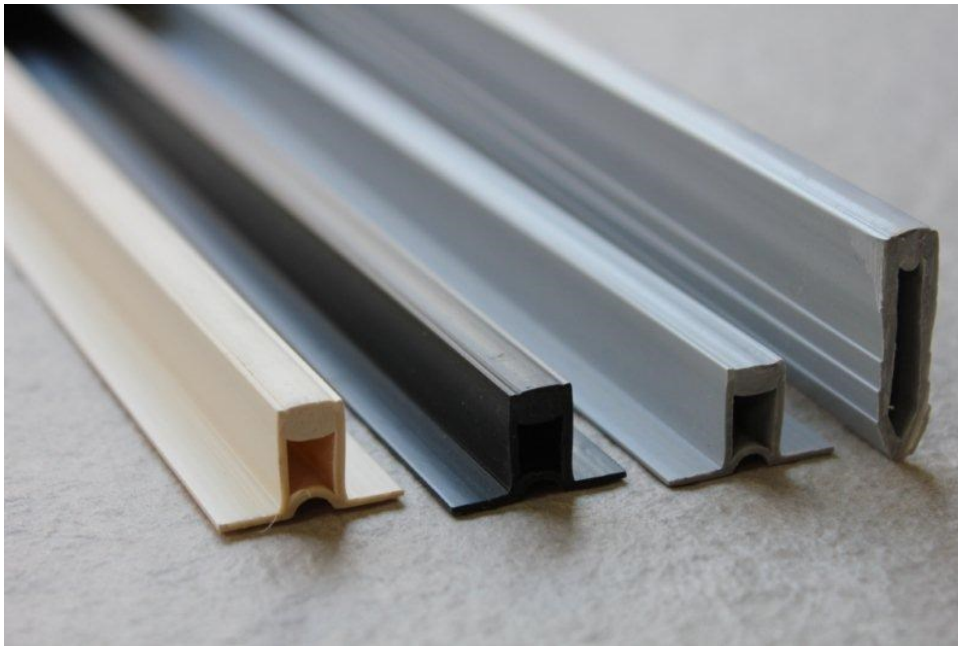

PVC RIGIDE + PVC SOUPLE (zone centrale déformable)

Profilés JD : absorbent les mouvements du sol grâce à la zone centrale en PVC souple.

	Référence	Gencod	Hauteur	Largeur TOTALE	Largeur Partie Apparente après pose	Longueur	Conditionnement
POSE COLLEE	JD8 gris	3474967100009	8 MM	20 MM	7 MM	2.00 ML	50 longueurs
	JD8 blanc	3474965000684	8 MM	20 MM	7 MM	2.00 ML	50 longueurs
	JD8 beige	3474965000691	8 MM	20 MM	7 MM	2.00 ML	50 longueurs
	JD8 noir	3474965000707	8 MM	20 MM	7 MM	2.00 ML	50 longueurs
	JD10 gris	3474967200006	10 MM	21 MM	7 MM	2.00 ML	50 longueurs
	JD10 blanc	3474965000714	10 MM	21 MM	7 MM	2.00 ML	50 longueurs
	JD10 beige	3474965000721	10 MM	21 MM	7 MM	2.00 ML	50 longueurs
	JD10 noir	3474965000738	10 MM	21 MM	7 MM	2.00 ML	50 longueurs
	JD12 gris	3474967300003	12 MM	22 MM	7 MM	2.00 ML	50 longueurs
	JD12 blanc	3474965000745	12 MM	22 MM	7 MM	2.00 ML	50 longueurs
	JD12 beige	3474965000752	12 MM	22 MM	7 MM	2.00 ML	50 longueurs
	JD12 noir	3474965000769	12 MM	22 MM	7 MM	2.00 ML	50 longueurs
	JD14 gris	3474965001988	14 MM	23 MM	7 MM	2.50 ML	50 longueurs
	JD14 blanc	3474965002008	14 MM	23 MM	7 MM	2.50 ML	50 longueurs
JD14 beige	3474965002015	14 MM	23 MM	7 MM	2.50 ML	50 longueurs	
JD14 noir	3474965002022	14 MM	23 MM	7 MM	2.50 ML	50 longueurs	
POSE SCELLEE	JD30 gris	3474967400000	30 MM		7 MM	2.50 ML	50 longueurs
	JD30 blanc	3474965000776	30 MM		7 MM	2.50 ML	50 longueurs
	JD30 beige	3474965000783	30 MM		7 MM	2.50 ML	50 longueurs
	JD30 noir	3474965000790	30 MM		7 MM	2.50 ML	50 longueurs

JOINT DE DILATATION PVC



50 mm

Profilé **JDG** : profilé de dilatation (pose collée).
 Absorbe les mouvements du sol.
 Matériau: PVC

Référence	Gencod	Hauteur	Largeur Partie Apparente après pose	Longueur	Conditionnement
JDG10 GRIS	3474965003104	10 mm	7 mm	2.50 ml	40 longueurs
JDG12 GRIS	3474965003111	12 mm	7 mm	2.50 ml	40 longueurs

JOINT DE DILATATION ALUMINIUM + PVC

Nouveauté

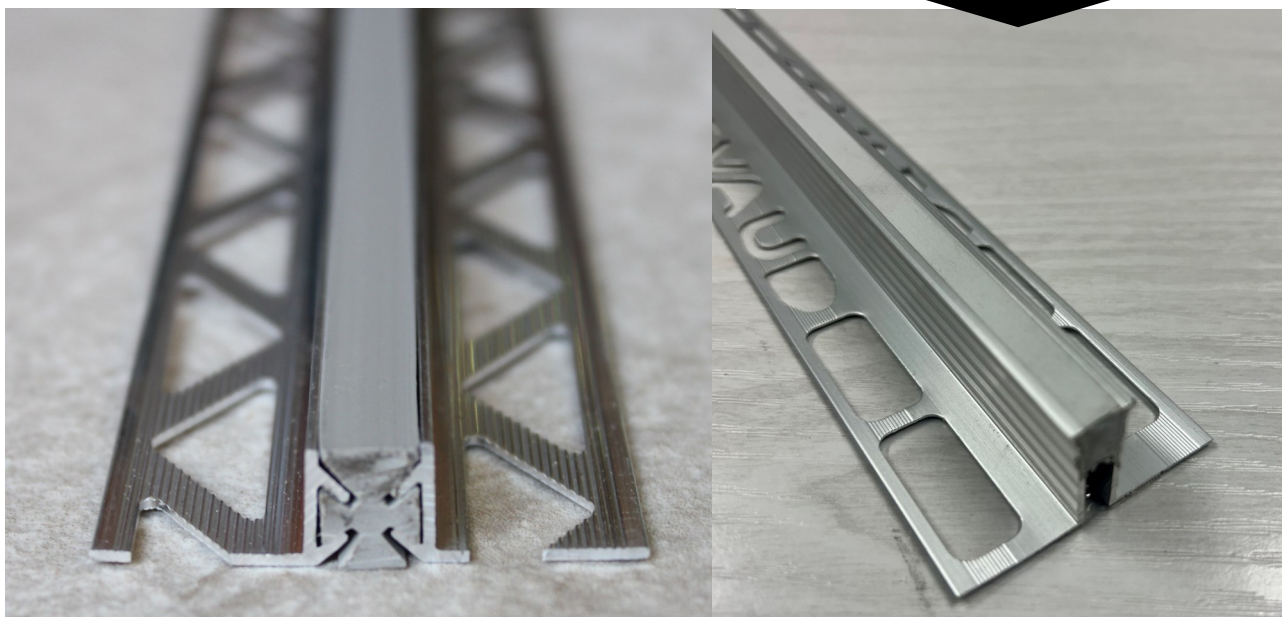

Profilé **JDA** : profilé de dilatation (pose collée).
 Absorbe les mouvements du sol.
 Matériaux : Aluminium + PVC

Modèle	Référence	Gencod	Hauteur	Longueur	Quantité MINIMALE
JOINT ALU+PVC	JDA10 gris	3474965000004	10 mm	2.50 ml	10 longueurs
JOINT ALU+PVC	JDA22 gris	3474965012588	22mm	2.50 ml	10 longueurs

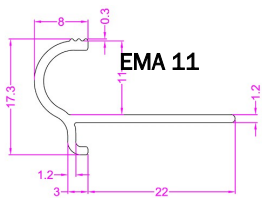

NEZ DE MARCHES ALUMINIUM

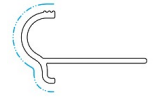
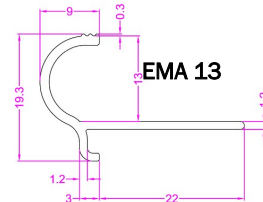

GRIS SABLE



CHROME MAT

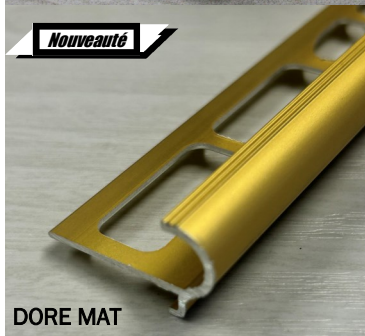

DORE MAT

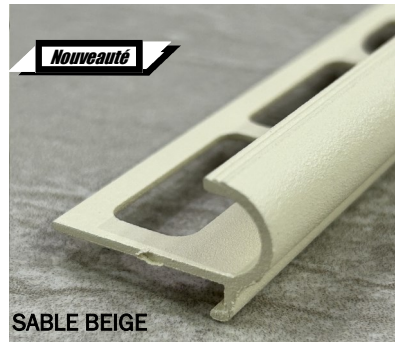

SABLE BEIGE



NOIR MAT



BRONZE MAT



NOIR BROSSE



BROSSE



CHAMPAGNE MAT

Finition	Référence	Gencod	Hauteur	Longueur	Quantité MINIMALE
Aluminium naturel	EMA	3474965002633	11 mm	3.00 ml	20 longueurs
Aluminium Brossé	EMA11 BR	3474965006662	11 mm	3.00 ml	20 longueurs
Aluminium Noir Brossé	EMA11 NBR	3474965009175	11 mm	3.00 ml	20 longueurs
Aluminium GRIS SABLE	EMA11 SA	3474965008147	11 mm	3.00 ml	20 longueurs
Aluminium BEIGE SABLE	EMA11 SB	NOUVEAUTE 3474965011659	11 mm	3.00 ml	20 longueurs
Aluminium Chromé MAT	EMA MC	3474965002640	11 mm	3.00 ml	20 longueurs
Aluminium Doré MAT	EMA MD	NOUVEAUTE 3474965002657	11 mm	3.00 ml	20 longueurs
Aluminium Noir MAT	EMA11N	NOUVEAUTE 3474965012694	11 mm	3.00 ml	20 longueurs
Aluminium Bronze MAT	EMA MBC	NOUVEAUTE 3474965003937	11 mm	3.00 ml	20 longueurs
Aluminium Champagne MAT	EMA MVB	NOUVEAUTE 3474965003388	11 mm	3.00 ml	20 longueurs
Aluminium Chromé MAT	EMA13 MC	3474965004804	13 mm	3.00 ml	20 longueurs
Aluminium Brossé	EMA13 BR	3474965007836	13 mm	3.00 ml	20 longueurs
Aluminium Noir Brossé	EMA13 NBR	3474965009182	13 mm	3.00 ml	20 longueurs
Aluminium GRIS SABLE	EMA13 SA	3474965008154	13 mm	3.00 ml	20 longueurs
Aluminium BEIGE SABLE	EMA13 SB	3474965012243	13 mm	3.00 ml	20 longueurs

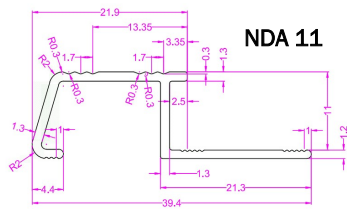

NEZ DE MARCHES ALUMINIUM

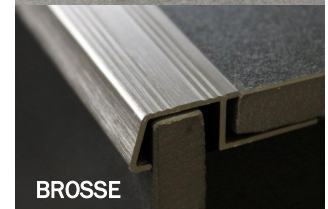
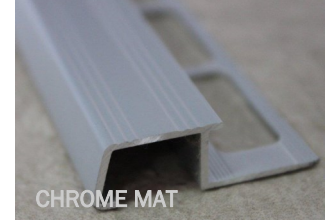
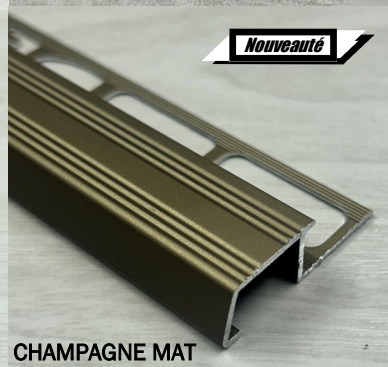
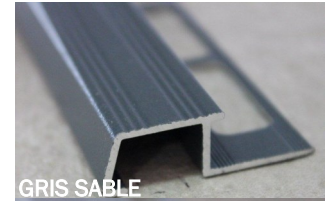
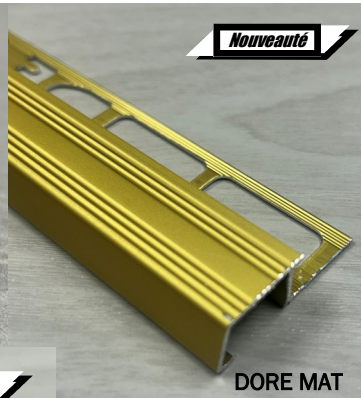
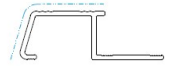
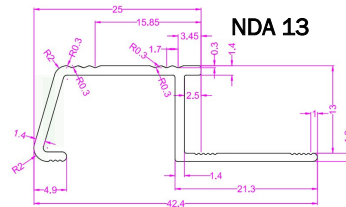

Finition	Référence	Gencod	Hauteur	Largeur	Longueur	Quantité MINIMALE
Aluminium Chromé Mat	NDA11MC	3474965004033	11 mm	20 mm	3.00 ml	20 longueurs
Aluminium Doré Mat	NDA11MD	3474965012700	11 mm	20 mm	3.00 ml	20 longueurs
Aluminium Noir Mat	NDA11N	3474965012731	11 mm	20 mm	3.00 ml	20 longueurs
Aluminium Bronze Mat	NDA11MBC	3474965012724	11 mm	20 mm	3.00 ml	20 longueurs
Aluminium Champagne Mat	NDA11MVB	3474965012717	11 mm	20 mm	3.00 ml	20 longueurs
Aluminium Gris Sablé	NDA11SA	3474965008161	11 mm	20 mm	3.00 ml	20 longueurs
Aluminium Beige Sablé	NDA11SB	3474965011673	11 mm	20 mm	3.00 ml	20 longueurs
Aluminium Brossé Brillant	NDA11BR	3474965006655	11 mm	20 mm	3.00 ml	20 longueurs
Aluminium Noir Brossé	NDA11NBR	3474965009199	11 mm	20 mm	3.00 ml	20 longueurs
Aluminium Chromé Mat	NDA13MC	3474965006471	13 mm	22 mm	3.00 ml	20 longueurs
Aluminium Gris Sablé	NDA13SA	3474965008178	13 mm	20 mm	3.00 ml	20 longueurs
Aluminium Brossé	NDA13BR	3474965007829	13 mm	20 mm	3.00 ml	20 longueurs
Aluminium Noir Brossé	NDA13NBR	3474965009205	13 mm	20 mm	3.00 ml	20 longueurs

NEZ DE MARCHES ALUMINIUM

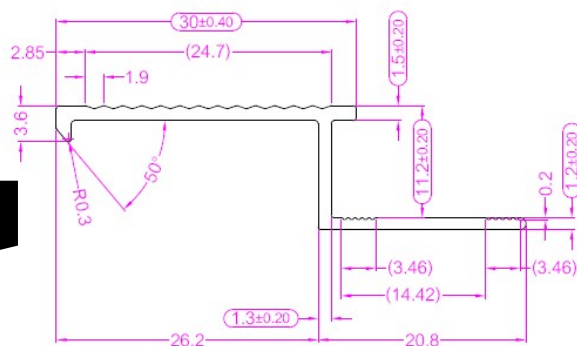
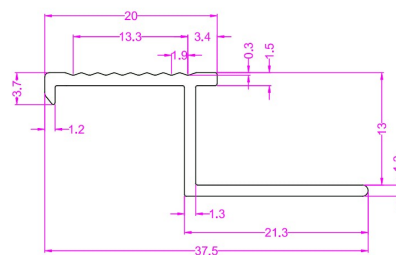
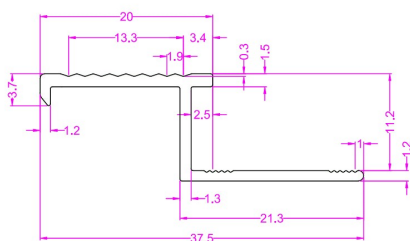
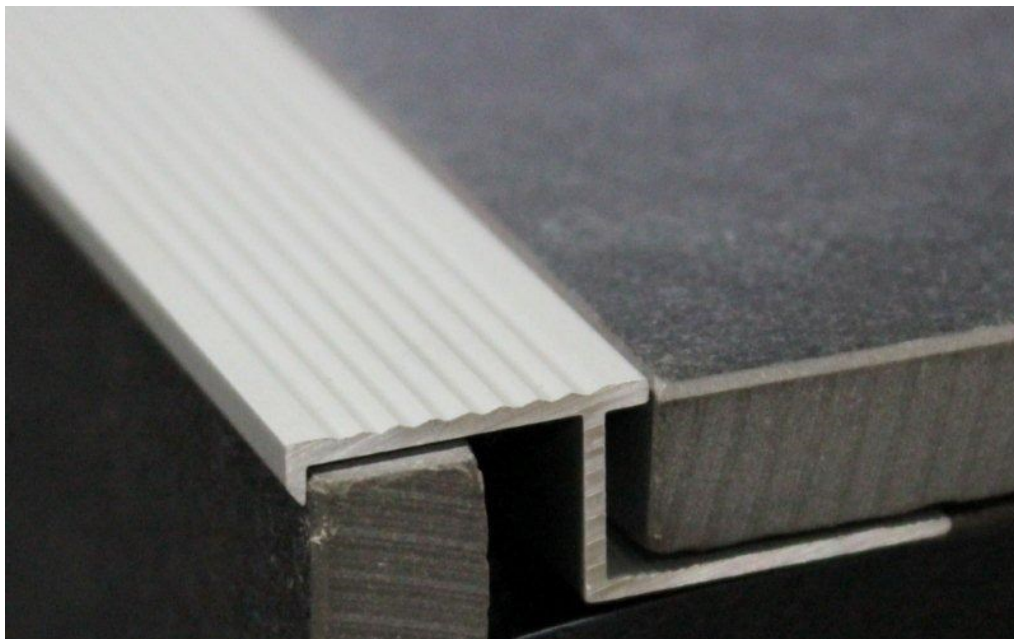

SURFACE VISIBLE

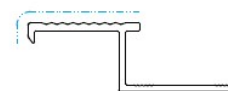

Nouveauté

Finition	Référence	Gencod	Hauteur	Largeur	Longueur	Quantité MINIMALE
Aluminium Anodisé Chromé mat	EDAMC	3474965004422	11 mm	20 mm	3.00 ml	10 longueurs
Aluminium Anodisé Chromé mat	EDAMC 30	3474965012151	11 mm	30 mm	3.00 ml	10 longueurs
Aluminium Anodisé Chromé mat	EDA13MC	3474965006457	13 mm	20 mm	3.00 ml	10 longueurs

NEZ DE MARCHES ALUMINIUM

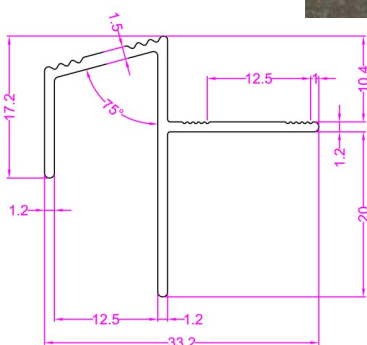
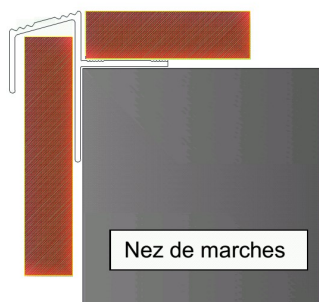
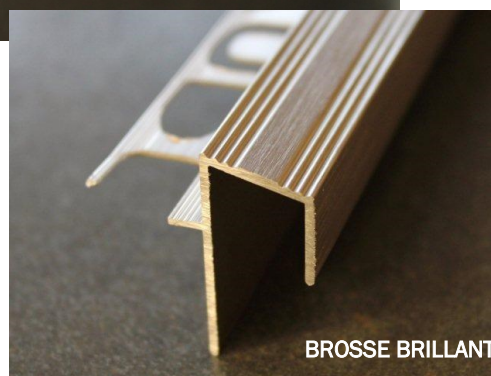
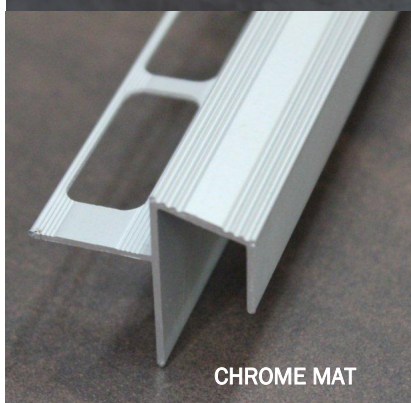
**Modèle
déposé**

SURFACE VISIBLE

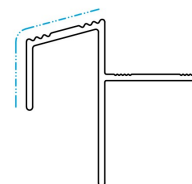

Finition	Référence	Gencod	Hauteur	Longueur	Quantité MINIMALE
Aluminium anodisé Chromé MAT	GNDAMC	3474965007218	10 mm	3.00 ml	10 longueurs
Aluminium anodisé BROSSE	GNDABR	3474965007225	10 mm	3.00 ml	10 longueurs
Aluminium anodisé Chromé MAT	GND12MC	3474965007515	12 mm	3.00 ml	10 longueurs
Aluminium anodisé BROSSE	GND12BR	3474965007508	12 mm	3.00 ml	10 longueurs

NEZ DE MARCHES ALUMINIUM + PVC

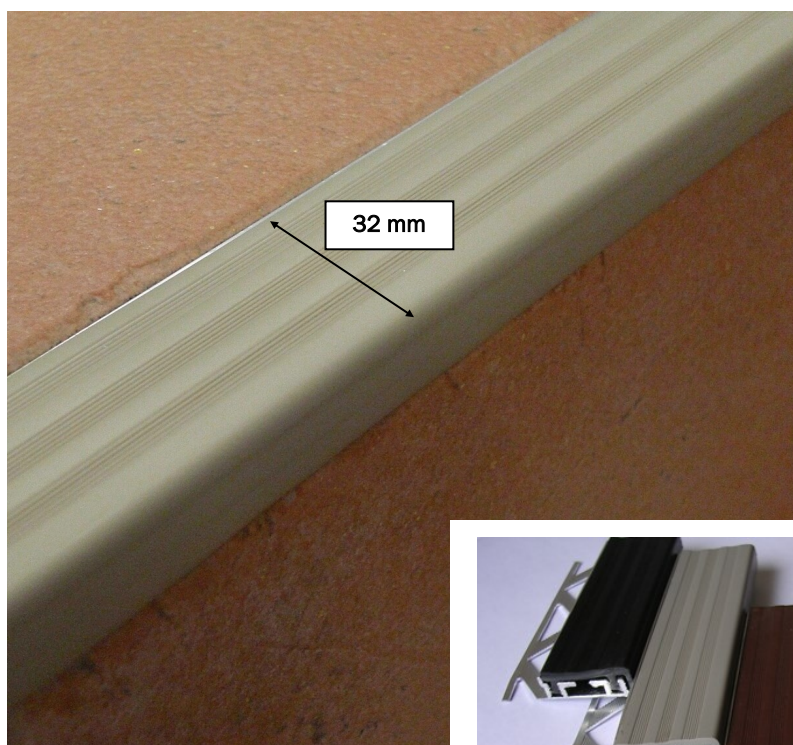

Référence	Hauteur	Gencod	Longueur	Quantité MINIMALE
ED1 beige	10 mm	3474965000509	3.00 ml	10 longueurs
ED1 gris	10 mm	3474965000516	3.00 ml	10 longueurs
ED1 Marron	10 mm	3474965000523	3.00 ml	10 longueurs
ED1 noir	10 mm	3474965000530	3.00 ml	10 longueurs



**PROFILES DE FINITION GRANDE HAUTEUR POUR LA POSE SUR PLOTS
(de 42mm à 122mm)**





PROFILES DE FINITION GRANDE HAUTEUR POUR LA POSE SUR PLOTS
(de 42mm à 122mm)



TOUTES NOS SOLUTIONS POUR CARRELAGES EPAISSEUR 20mm

- PROFILES DE FINITION GRANDE HAUTEUR POUR LA POSE SUR PLOTS
(de 42mm à 122mm)
- NEZ DE MARCHES
- GOUTTE D 'EAU
- JOINT DILATATION

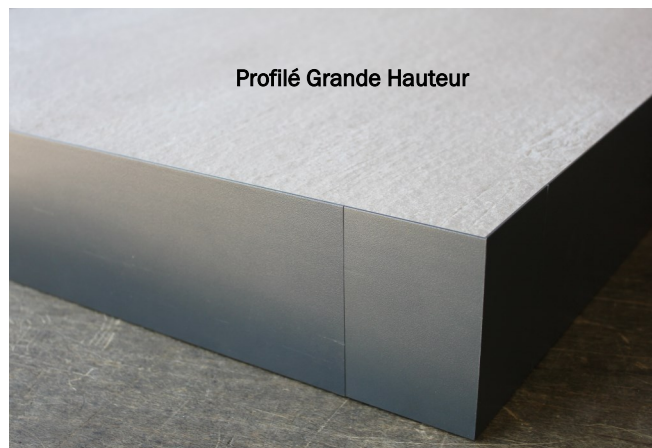
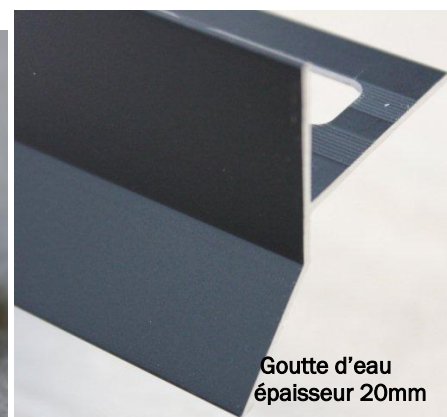
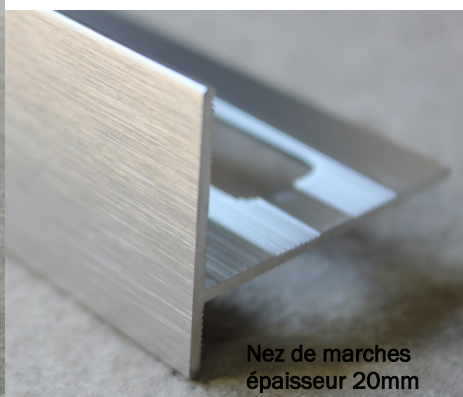
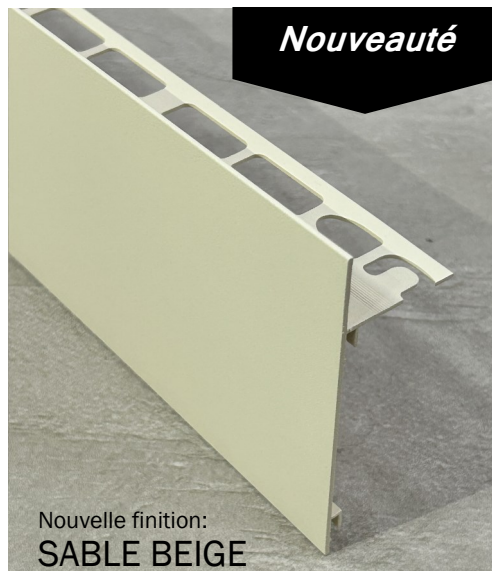

Les profilés de la gamme NDPL s'adaptent sur tous les modèles de plaques à dalles

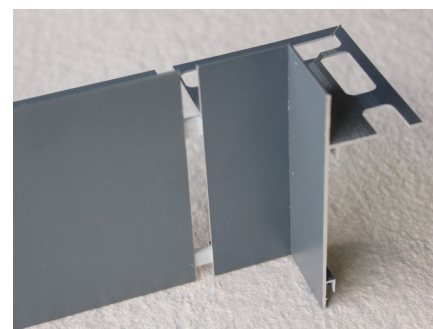
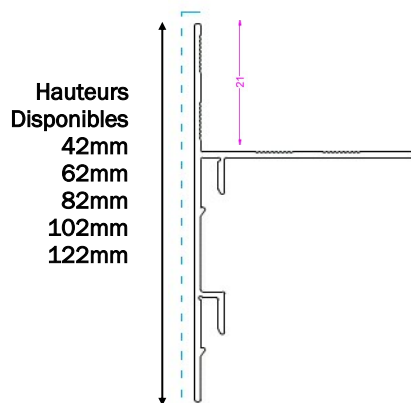
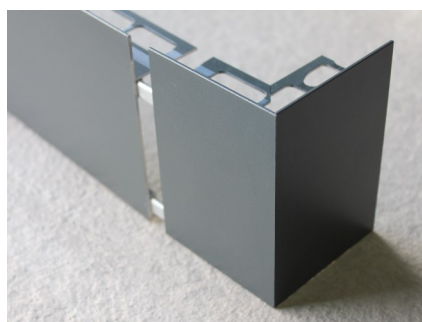

**Modèle
déposé****PROFILES FINITION GRANDES HAUTEURS POSE SUR PLOTS****Nouveauté**

NDPL21/42 Noir Brossé

NDPL21/42

Hauteur totale
42mm

NDPL21/42 Brossé



NDPL21/62 Noir Mat

NDPL21/62

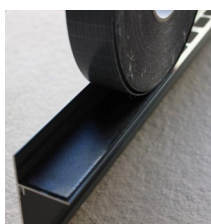
Hauteur totale
62mm

NDPL21/62 Gris Sablé

Bande Adhésive de Protection Anti-Bruit
P.71

Les profilés de la gamme NDPL s'adaptent
sur tous les modèles de plaques à dalles

Finition	Référence	Gencod	Epaisseur	Hauteur Totale	Longueur	Quantité MINIMALE
Aluminium anodisé Chromé MAT	NDPL21/42MC	3474965009526	21 mm	42mm	2.50 ml	5 longueurs
Aluminium anodisé BROSSE	NDPL21/42BR	3474965009533	21 mm	42mm	2.50 ml	5 longueurs
Aluminium anodisé Noir MAT	NDPL21/42N	3474965010188	21 mm	42mm	2.50 ml	5 longueurs
Aluminium anodisé Gris Sablé	NDPL21/42SA	3474965009540	21 mm	42mm	2.50 ml	5 longueurs
Aluminium anodisé Beige Sablé	NDPL21/42SB	3474965011703	21 mm	42mm	2.50 ml	5 longueurs Nouveauté
Aluminium anodisé NOIR BROSSE	NDPL21/42NBR	3474965010195	21 mm	42mm	2.50 ml	5 longueurs
Aluminium anodisé Chromé MAT	NDPL21/62MC	3474965009618	21 mm	62mm	2.50 ml	5 longueurs
Aluminium anodisé BROSSE	NDPL21/62BR	3474965009625	21 mm	62mm	2.50 ml	5 longueurs
Aluminium anodisé Noir MAT	NDPL21/62N	3474965010249	21 mm	62mm	2.50 ml	5 longueurs
Aluminium anodisé Gris Sablé	NDPL21/62SA	3474965009632	21 mm	62mm	2.50 ml	5 longueurs
Aluminium anodisé Beige Sablé	NDPL21/62SB	3474965011710	21 mm	62mm	2.50 ml	5 longueurs Nouveauté
Aluminium anodisé NOIR BROSSE	NDPL21/62NBR	3474965010256	21 mm	62mm	2.50 ml	5 longueurs

**Modèle
déposé**

PROFILES FINITION GRANDES HAUTEURS POSE SUR PLOTS

Nouveauté

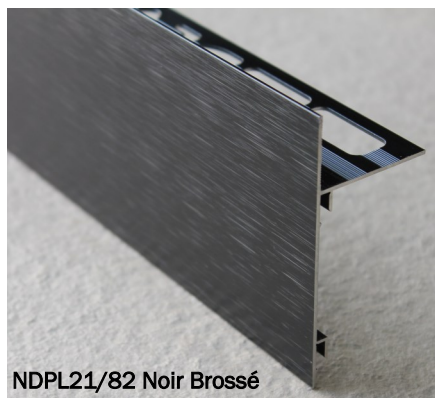

NDPL21/82 Noir Brossé

NDPL21/82

Hauteur totale

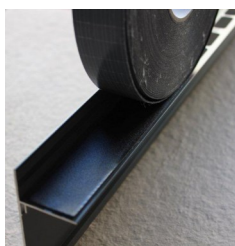

NDPL21/82 Brossé

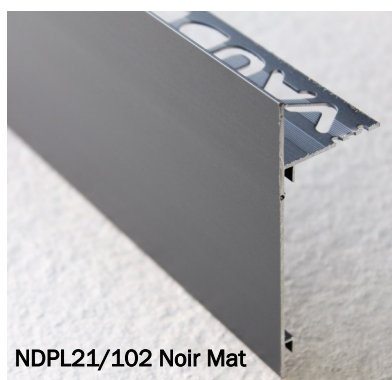

NDPL21/102 Noir Mat

NDPL21/102

Hauteur totale
102mm

NDPL21/122

Hauteur totale
122mm

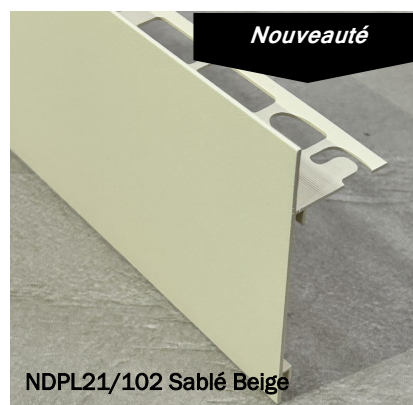

NDPL21/102 Sablé Beige

Nouveauté

Finition	Référence	Gencod	Epaisseur	Hauteur Totale	Longueur	Quantité MINIMALE
Aluminium anodisé Chromé MAT	NDPL21/82MC	3474965009700	21 mm	82mm	2.50 ml	5 longueurs
Aluminium anodisé BROSSE	NDPL21/82BR	3474965009717	21 mm	82mm	2.50 ml	5 longueurs
Aluminium anodisé Noir MAT	NDPL21/82N	3474965010300	21 mm	82mm	2.50 ml	5 longueurs
Aluminium anodisé Gris Sablé	NDPL21/82SA	3474965009724	21 mm	82mm	2.50 ml	5 longueurs
Aluminium anodisé Beige Sablé	NDPL21/82SB	3474965011727	21 mm	82mm	2.50 ml	5 longueurs
Aluminium anodisé NOIR BROSSE	NDPL21/82NBR	3474965010317	21 mm	82mm	2.50 ml	5 longueurs
Aluminium anodisé Chromé MAT	NDPL21/102MC	3474965009793	21 mm	102mm	2.50 ml	5 longueurs
Aluminium anodisé BROSSE	NDPL21/102BR	3474965009809	21 mm	102mm	2.50 ml	5 longueurs
Aluminium anodisé Noir MAT	NDPL21/102N	3474965010362	21 mm	102mm	2.50 ml	5 longueurs
Aluminium anodisé Gris Sablé	NDPL21/102SA	3474965009816	21 mm	102mm	2.50 ml	5 longueurs
Aluminium anodisé Beige Sablé	NDPL21/102SB	3474965011734	21 mm	102mm	2.50 ml	5 longueurs
Aluminium anodisé NOIR BROSSE	NDPL21/102NBR	3474965010379	21 mm	102mm	2.50 ml	5 longueurs
Aluminium anodisé Chromé MAT	NDPL21/122MC	3474965010959	21 mm	122mm	2.50 ml	5 longueurs
Aluminium anodisé BROSSE	NDPL21/122BR	3474965010942	21 mm	122mm	2.50 ml	5 longueurs
Aluminium anodisé Noir MAT	NDPL21/122N	3474965010966	21 mm	122mm	2.50 ml	5 longueurs
Aluminium anodisé Gris Sablé	NDPL21/122SA	3474965010980	21 mm	122mm	2.50 ml	5 longueurs
Aluminium anodisé Beige Sablé	NDPL21/122SB	3474965011697	21 mm	122mm	2.50 ml	5 longueurs
Aluminium anodisé NOIR BROSSE	NDPL21/122NBR	3474965010973	21 mm	122mm	2.50 ml	5 longueurs

Nouveauté

Nouveauté

Nouveauté

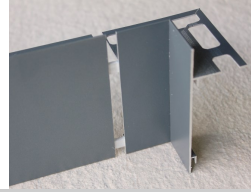
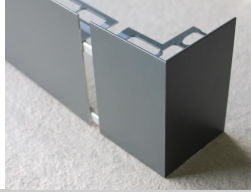
**Modèle
déposé****RACCORDS PROFILS FINITION GRANDES HAUTEURS POSE SUR PLOTS****Nouveauté**

Référence	Désignation	Coloris	Gencod	Conditionnement
EBNDPL21/42BR EXT	Embout EXTERNE NDPL21/42 BR	BROSSE	3474965009571	1 Pièce
EBNDPL21/42BR INT	Embout INTERNE NDPL21/42 BR	BROSSE	3474965009588	1 Pièce
EBNDPL21/42MC EXT	Embout EXTERNE NDPL21/42 MC	CHROME MAT	3474965009557	1 Pièce
EBNDPL21/42MC INT	Embout INTERNE NDPL21/42 MC	CHROME MAT	3474965009564	1 Pièce
EBNDPL21/42N EXT	Embout EXTERNE NDPL21/42N	NOIR MAT	3474965010201	1 Pièce
EBNDPL21/42N INT	Embout INTERNE NDPL21/42 N	NOIR MAT	3474965010218	1 Pièce
EBNDPL21/42NBR EXT	Embout EXTERNE NDPL21/42NBR	NOIR BROSSE	3474965010225	1 Pièce
EBNDPL21/42NBR INT	Embout INTERNE NDPL21/42 NBR	NOIR BROSSE	3474965010232	1 Pièce
EBNDPL21/42SA EXT	Embout EXTERNE NDPL21/42 SA	GRIS SABLE	3474965009595	1 Pièce
EBNDPL21/42SA INT	Embout INTERNE NDPL21/42 SA	GRIS SABLE	3474965009601	1 Pièce
EBNDPL21/42SB EXT	Embout EXTERNE NDPL21/42 SB	BEIGE SABLE	3474965011857	1 Pièce
EBNDPL21/42SB INT	Embout INTERNE NDPL21/42 SB	BEIGE SABLE	3474965011864	1 Pièce
EBNDPL21/62BR EXT	Embout EXTERNE NDPL21/62 BR	BROSSE	3474965009663	1 Pièce
EBNDPL21/62BR INT	Embout INTERNE NDPL21/62 BR	BROSSE	3474965009670	1 Pièce
EBNDPL21/62MC EXT	Embout EXTERNE NDPL21/62 MC	CHROME MAT	3474965009649	1 Pièce
EBNDPL21/62MC INT	Embout INTERNE NDPL21/62 MC	CHROME MAT	3474965009656	1 Pièce
EBNDPL21/62N EXT	Embout EXTERNE NDPL21/62N	NOIR MAT	3474965010263	1 Pièce
EBNDPL21/62N INT	Embout INTERNE NDPL21/62 N	NOIR MAT	3474965010270	1 Pièce
EBNDPL21/62NBR EXT	Embout EXTERNE NDPL21/62NBR	NOIR BROSSE	3474965010287	1 Pièce
EBNDPL21/62NBR INT	Embout INTERNE NDPL21/62 NBR	NOIR BROSSE	3474965010294	1 Pièce
EBNDPL21/62SA EXT	Embout EXTERNE NDPL21/62 SA	GRIS SABLE	3474965009687	1 Pièce
EBNDPL21/62SA INT	Embout INTERNE NDPL21/62 SA	GRIS SABLE	3474965009694	1 Pièce
EBNDPL21/62SB EXT	Embout EXTERNE NDPL21/62 SB	BEIGE SABLE	3474965011871	1 Pièce
EBNDPL21/62SB INT	Embout INTERNE NDPL21/62 SB	BEIGE SABLE	3474965011888	1 Pièce
EBNDPL21/82BR EXT	Embout EXTERNE NDPL21/82 BR	BROSSE	3474965009755	1 Pièce
EBNDPL21/82BR INT	Embout INTERNE NDPL21/82 BR	BROSSE	3474965009762	1 Pièce
EBNDPL21/82MC EXT	Embout EXTERNE NDPL21/82 MC	CHROME MAT	3474965009731	1 Pièce
EBNDPL21/82MC INT	Embout INTERNE NDPL21/82 MC	CHROME MAT	3474965009748	1 Pièce
EBNDPL21/82N EXT	Embout EXTERNE NDPL21/82N	NOIR MAT	3474965010324	1 Pièce
EBNDPL21/82N INT	Embout INTERNE NDPL21/82 N	NOIR MAT	3474965010331	1 Pièce
EBNDPL21/82NBR EXT	Embout EXTERNE NDPL21/82NBR	NOIR BROSSE	3474965010348	1 Pièce
EBNDPL21/82NBR INT	Embout INTERNE NDPL21/82 NBR	NOIR BROSSE	3474965010355	1 Pièce
EBNDPL21/82SA EXT	Embout EXTERNE NDPL21/82 SA	GRIS SABLE	3474965009779	1 Pièce
EBNDPL21/82SA INT	Embout INTERNE NDPL21/82 SA	GRIS SABLE	3474965009786	1 Pièce
EBNDPL21/82SB EXT	Embout EXTERNE NDPL21/82 SB	BEIGE SABLE	3474965011895	1 Pièce
EBNDPL21/82SB INT	Embout INTERNE NDPL21/82 SB	BEIGE SABLE	3474965011901	1 Pièce
EBNDPL21/102BR EXT	Embout EXTERNE NDPL21/102 BR	BROSSE	3474964009847	1 Pièce
EBNDPL21/102BR INT	Embout INTERNE NDPL21/102 BR	BROSSE	3474965009854	1 Pièce
EBNDPL21/102MC EXT	Embout EXTERNE NDPL21/102 MC	CHROME MAT	3474965009823	1 Pièce
EBNDPL21/102MC INT	Embout INTERNE NDPL21/102 MC	CHROME MAT	3474965009830	1 Pièce
EBNDPL21/102N EXT	Embout EXTERNE NDPL21/102N	NOIR MAT	3474965010386	1 Pièce
EBNDPL21/102N INT	Embout INTERNE NDPL21/102 N	NOIR MAT	3474965010393	1 Pièce
EBNDPL21/102NBR EXT	Embout EXTERNE NDPL21/102NBR	NOIR BROSSE	3474965010409	1 Pièce
EBNDPL21/102NBR INT	Embout INTERNE NDPL21/102 NBR	NOIR BROSSE	3474965010416	1 Pièce
EBNDPL21/102SA EXT	Embout EXTERNE NDPL21/102 SA	GRIS SABLE	3474965009861	1 Pièce
EBNDPL21/102SA INT	Embout INTERNE NDPL21/102 SA	GRIS SABLE	3474965009878	1 Pièce
EBNDPL21/102SB EXT	Embout EXTERNE NDPL21/102 SB	BEIGE SABLE	3474965011819	1 Pièce
EBNDPL21/102SB INT	Embout INTERNE NDPL21/102 SB	BEIGE SABLE	3474965011826	1 Pièce
EBNDPL21/122BR EXT	Embout EXTERNE NDPL21/122 BR	BROSSE	3474965010997	1 Pièce
EBNDPL21/122BR INT	Embout INTERNE NDPL21/122 BR	BROSSE	3474965011000	1 Pièce
EBNDPL21/122MC EXT	Embout EXTERNE NDPL21/122 MC	CHROME MAT	3474965011017	1 Pièce
EBNDPL21/122MC INT	Embout INTERNE NDPL21/122 MC	CHROME MAT	3474965011024	1 Pièce
EBNDPL21/122N EXT	Embout EXTERNE NDPL21/122N	NOIR MAT	3474965011031	1 Pièce
EBNDPL21/122N INT	Embout INTERNE NDPL21/122 N	NOIR MAT	3474965011048	1 Pièce
EBNDPL21/122NBR EXT	Embout EXTERNE NDPL21/122NBR	NOIR BROSSE	3474965011055	1 Pièce
EBNDPL21/122NBR INT	Embout INTERNE NDPL21/122 NBR	NOIR BROSSE	3474965011062	1 Pièce
EBNDPL21/122SA EXT	Embout EXTERNE NDPL21/122 SA	GRIS SABLE	3474965011079	1 Pièce
EBNDPL21/122SA INT	Embout INTERNE NDPL21/122 SA	GRIS SABLE	3474965011086	1 Pièce
EBNDPL21/122SB EXT	Embout EXTERNE NDPL21/122 SB	BEIGE SABLE	3474965011833	1 Pièce
EBNDPL21/122SB INT	Embout INTERNE NDPL21/122 SB	BEIGE SABLE	3474965011840	1 Pièce

ACCESSOIRES POUR PROFILS FINITION GRANDES HAUTEURS POSE SUR PLOTS

Nouveauté

SOLUTION POUR TERRASSE CERAMIQUE BANDE ADHESIVE DE PROTECTION ANTI - BRUIT

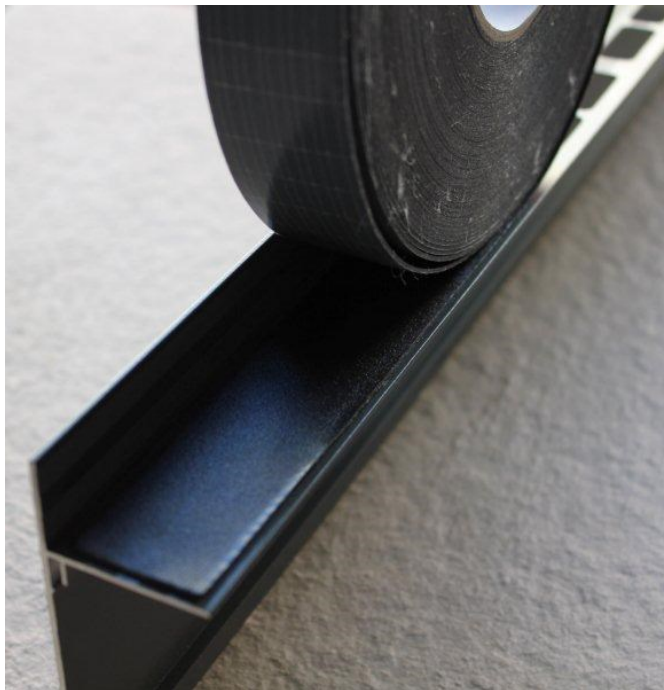

Référence	Désignation	Gencod	Conditionnement
NDPLBANDE30/20	Bande Adhésive de Protection Anti-Bruit Rouleau 30 mm/20 ML	3474965010119	9 ROULEAUX

Nouveauté

NEZ DE MARCHES ALUMINIUM

**Modèle
déposé**

NEZ DE MARCHES FINITION POUR DALLES EPAISSEUR 20mm

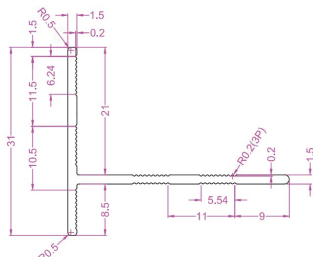

SURFACE VISIBLE

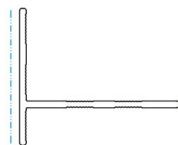

NDPL21

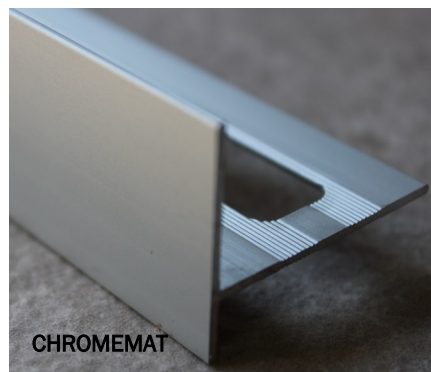
Hauteur totale
31mm

CHROMEMAT

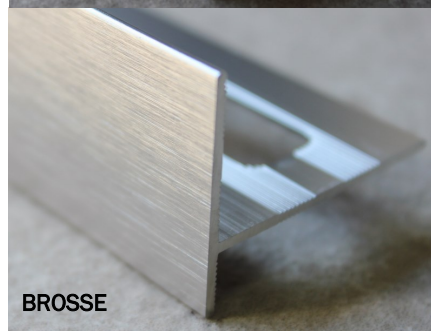

BROSSE

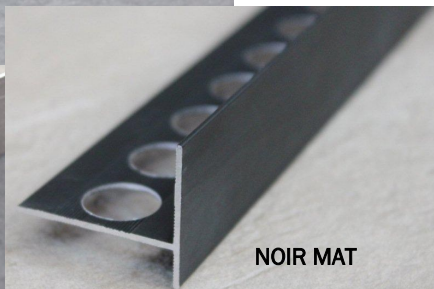

NOIR MAT

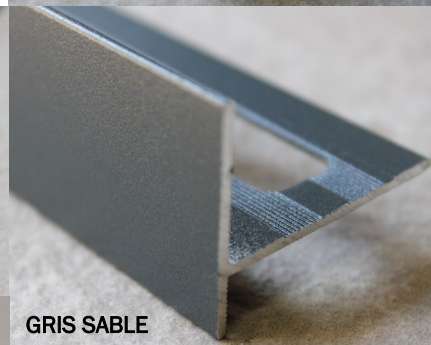

GRIS SABLE

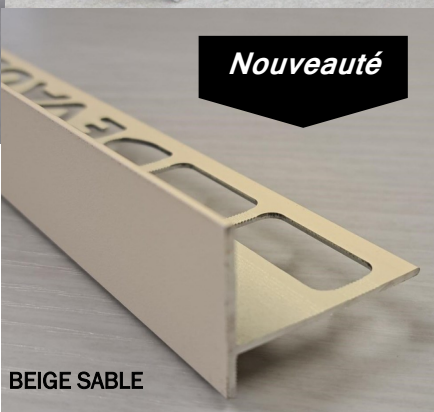

BEIGE SABLE

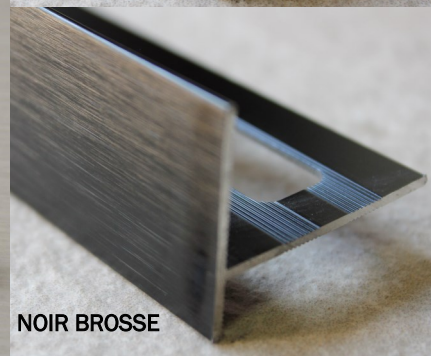
Nouveauté

NOIR BROSSE

Finition	Référence	Gencod	Epaisseur	Hauteur Totale	Longueur	Quantité MINIMALE
Aluminium anodisé Chromé MAT	NDPL21MC	3474965008321	21 mm	31 mm	2.50 ml	10 longueurs
Aluminium anodisé BROSSE	NDPL21BR	3474965008338	21 mm	31 mm	2.50 ml	10 longueurs
Aluminium anodisé Noir MAT	NDPL21N	3474965008345	21 mm	31 mm	2.50 ml	10 longueurs
Aluminium anodisé Gris Sablé	NDPL21SA	3474965008468	21 mm	31 mm	2.50 ml	10 longueurs
Aluminium anodisé Beige Sablé	NDPL21SB	3474965011741	21 mm	31 mm	2.50 ml	10 longueurs
Aluminium anodisé NOIR BROSSE	NDPL21NBR	3474965009014	21 mm	31 mm	2.50 ml	10 longueurs

NOUVEAUTE

GOUTTE D'EAU ALUMINIUM - Finition terrasses - balcons

PROFILE GDPL 21 Permet l'évacuation de l'eau - Protège les façades.

Nouveauté

**Modèle
déposé**

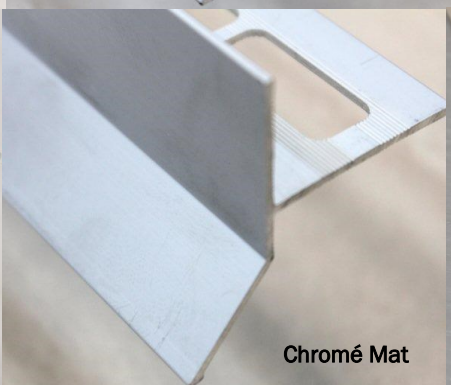
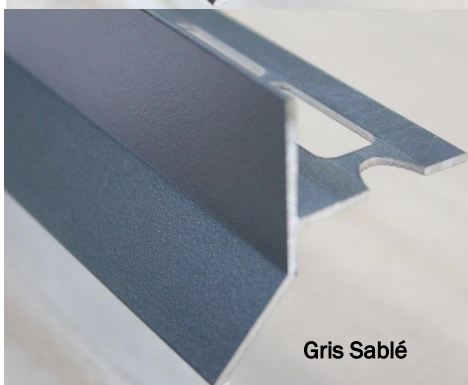
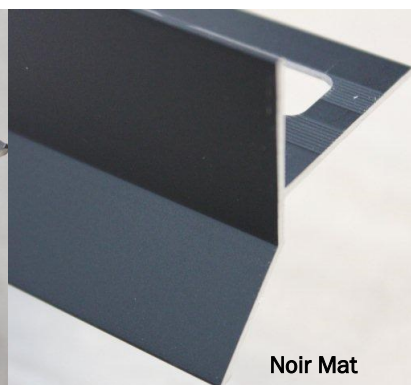
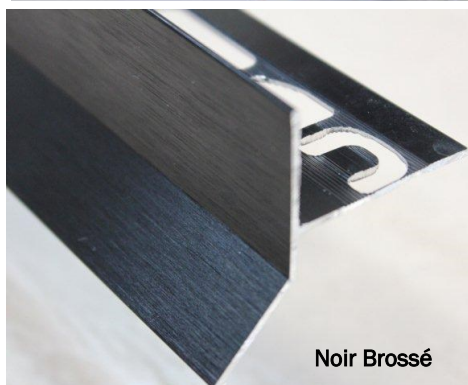
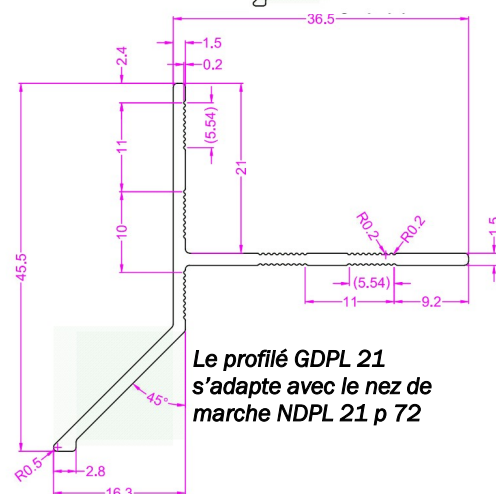

Nouveauté

Modèle	Référence	Gencod	Hauteur	Longueur	Quantité MINIMALE
Alu. Chromé MAT	GDPL21MC	3474965008932	21 mm	2.50 ml	10 longueurs
Alu. BROSSE	GDPL21BR	3474965008956	21 mm	2.50 ml	10 longueurs
Alu. Noir MAT	GDPL21N	3474965008949	21 mm	2.50 ml	10 longueurs
Alu. Noir BROSSE	GDPL21NBR	3474965009007	21 mm	2.50 ml	10 longueurs
Alu. Gris SABLE	GDPL21SA	3474965008963	21 mm	2.50 ml	10 longueurs
Alu. Beige SABLE	GDPL21SB	3474965011666	21 mm	2.50 ml	10 longueurs

NOUVEAUTE

GOUTTE D'EAU ALUMINIUM - Finition terrasses - balcons

PROFILE **GDA53** Permet l'évacuation de l'eau - Protège les façades.

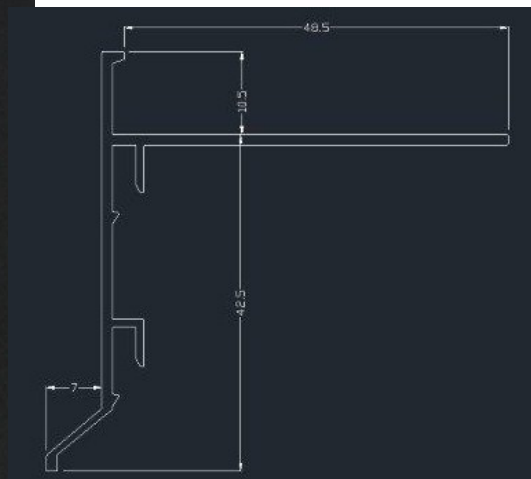
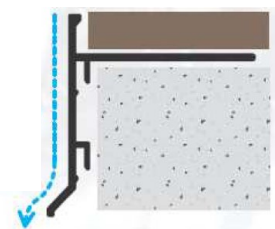
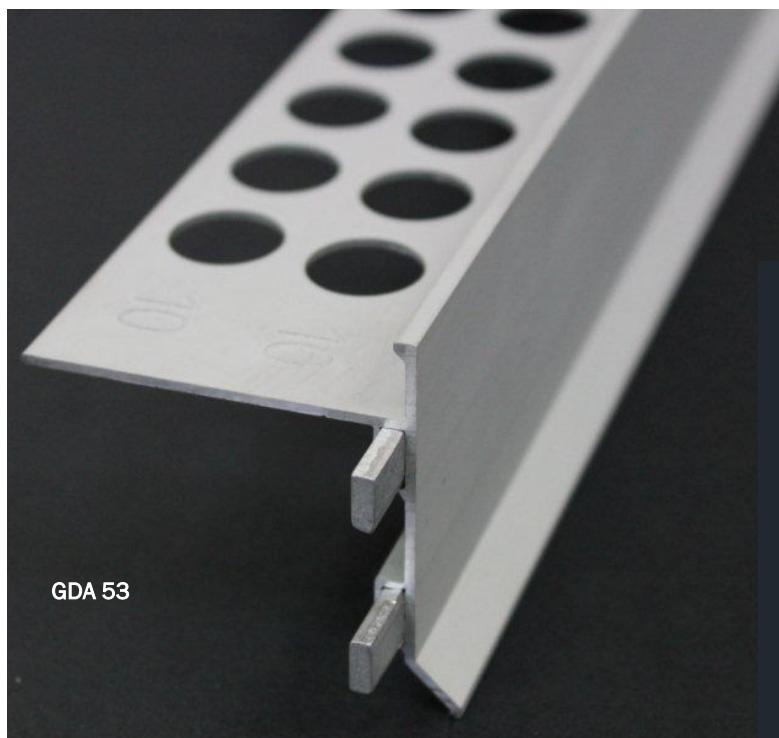

GDA 53

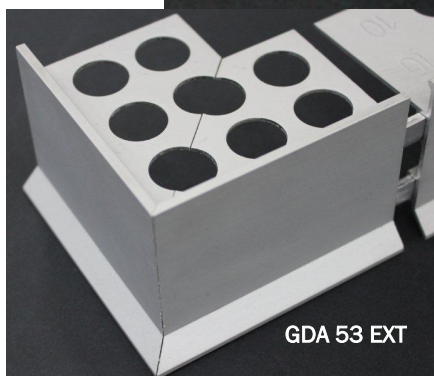

GDA 53 EXT



GDA 53 RAC



GDA 53 INT

Raccord externe - Fourni avec 4 pièces de jonction

Jonction Aluminium pour raccorder 2 profilés GDA53

Raccord interne - Fourni avec 4 pièces de jonction

Modèle	Référence	Gencod	Hauteur (carrelage)	Hauteur totale	Largeur	Longueur	Quantité MINIMALE
Goutte d'eau H =10.5 mm Alu. Chromé MAT	GDA53	3474965005917	10,5 mm	53 mm	50 mm	2.50 ml	5 longueurs
Raccord externe Alu. Chromé MAT	GDA53 EXT	3474965005924	10.5 mm	53 mm	50 mm	75 mm	1 pièce
Raccord interne Alu. Chromé MAT	GDA53 INT	3474965005931	10.5 mm	53 mm	50 mm	80 mm	1 pièce
Jonction Aluminium	GDA53 RAC	3474965007287	-	-	-	-	4 pièces

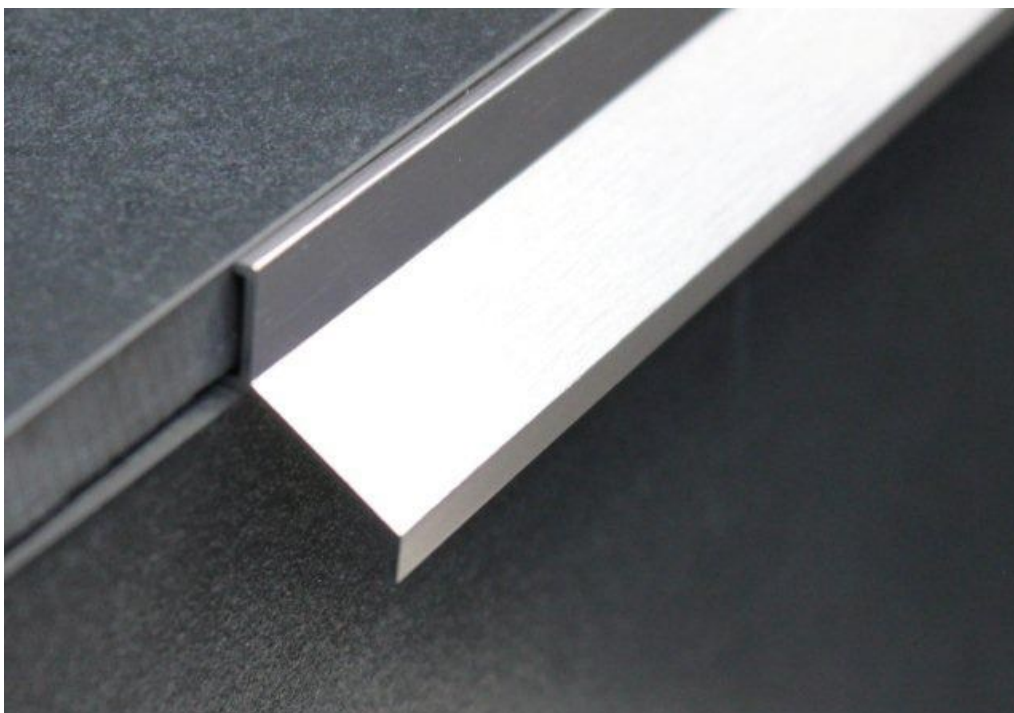
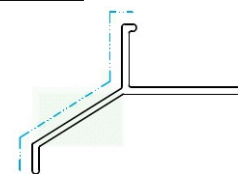
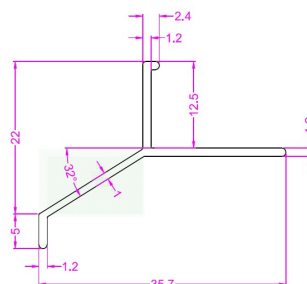
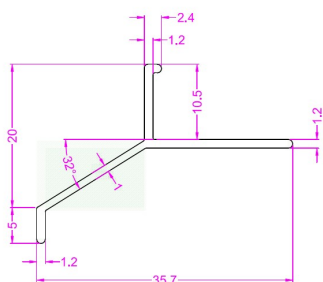
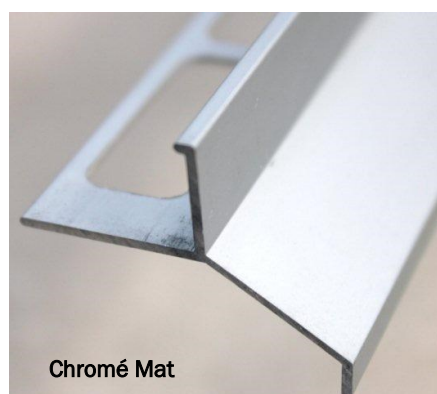
Nouveauté**GOUTTE D'EAU ALUMINIUM - Finition terrasses - balcons****Modèle
déposé**PROFILE **GDA** Permet l'évacuation de l'eau - Protège les façades.**Brossé Brillant****Chromé Mat**

Finition	Référence	Gencod	Hauteur	Longueur	Quantité MINIMALE
Alu. Chromé MAT	GDA10MC	3474965004859	10 mm	2.50 ml	10 longueurs
Alu. BROSSÉ	GDA10BR	3474965009212	10 mm	2.50 ml	10 longueurs
Alu. Chromé MAT	GDA12MC	3474965009236	12 mm	2.50 ml	10 longueurs
Alu. BROSSÉ	GDA12BR	3474965009229	12 mm	2.50 ml	10 longueurs

GOUTTE D'EAU ALUMINIUM - Finition terrasses - balcons

PROFILE **GND**A Permet l'évacuation de l'eau - Protège les façades.

**Modèle
déposé**

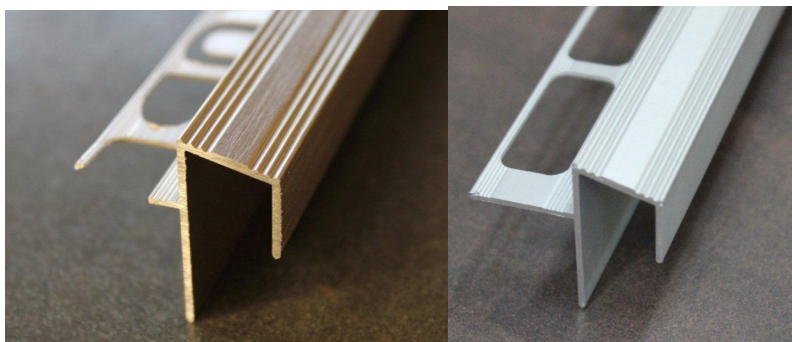
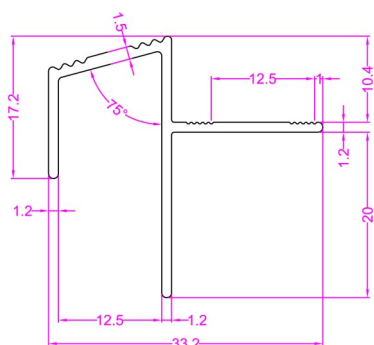
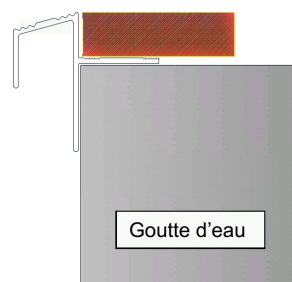
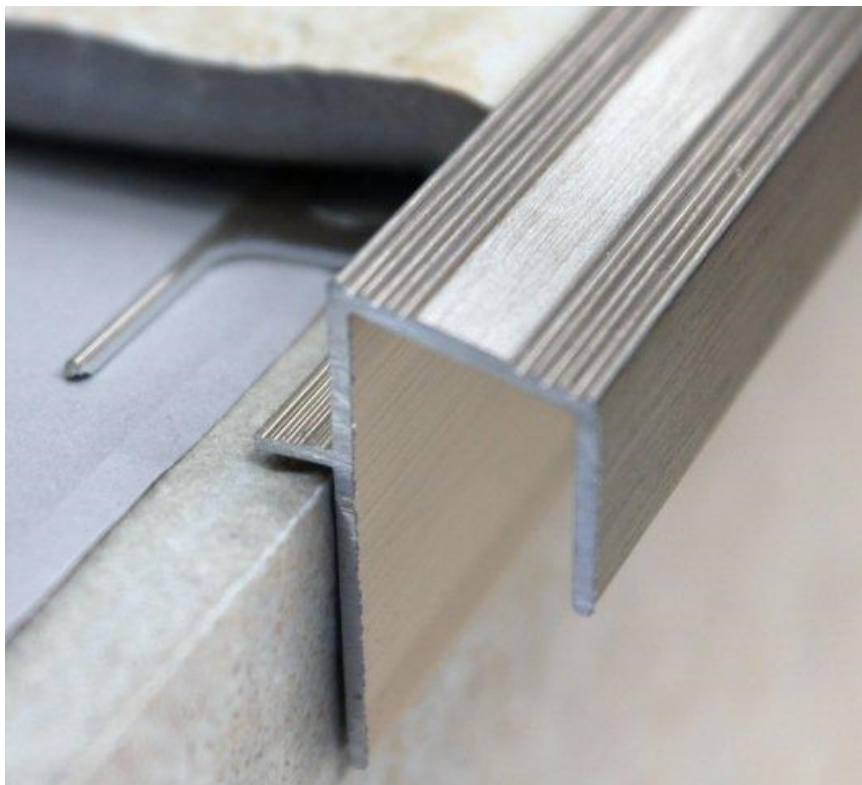

Modèle	Référence	Gencod	Hauteur	Longueur	Quantité MINIMALE
Goutte d'eau H =10 mm Alu. Chromé MAT	GNDAMC	3474965007218	10 mm	3.00 ml	10 longueurs
Goutte d'eau H =10 mm Alu. BROSSE	GNDABR	3474965007225	10 mm	3.00 ml	10 longueurs
Goutte d'eau H =12 mm Alu. Chromé MAT	GND12MC	3474965007515	12 mm	3.00 ml	10 longueurs
Goutte d'eau H =12 mm Alu. BROSSE	GND12BR	3474965007508	12 mm	3.00 ml	10 longueurs



Nouveauté

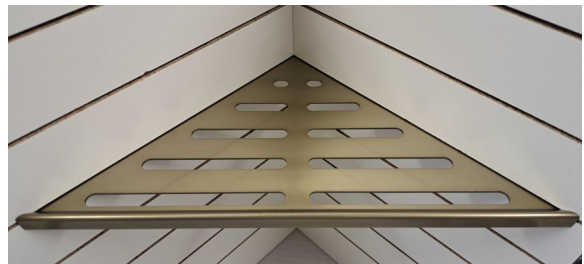

TABLETTE DE DOUCHE ALUMINIUM A CARRELER ANGLE 90°

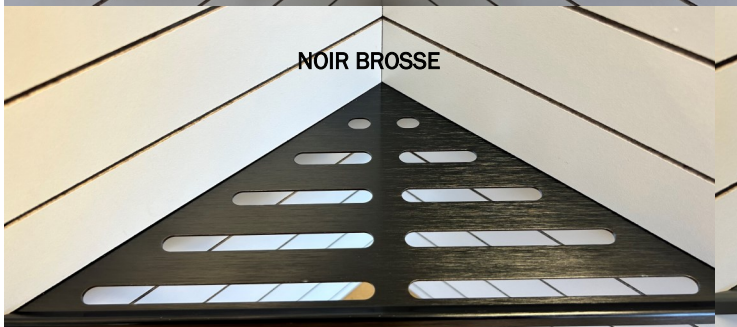
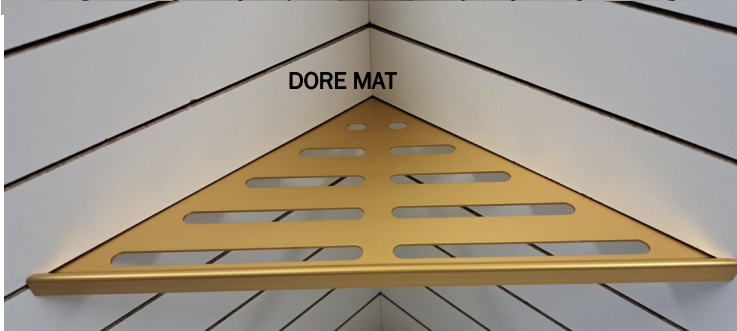

TABLETTE DE DOUCHE ALUMINIUM A CARRELER ANGLE 90°

EPAISSEUR 2MM
FACILE A INSTALLER
S'INSÈRE DANS LE JOINT CARRELAGE
INSTALLATION PENDANT OU APRES LA POSE DU CARRELAGE

Finition	Référence	Gencod	Epaisseur	Dimensions	Quantité MINIMALE
Aluminium anodisé Chromé MAT	DEVETA-MC17/34	3474965010423	1.9 mm	170*340mm	1 pièce
Aluminium anodisé BROSSE	DEVETA-BR17/34	3474965010478	1.9 mm	170*340mm	1 pièce
Aluminium anodisé LAQUE BLANC	DEVETA-BL17/34	3474965010461	1.9 mm	170*340mm	1 pièce
Aluminium anodisé Chromé Brillant	DEVETA-C17/34	3474965010447	1.9 mm	170*340mm	1 pièce
Aluminium anodisé Noir MAT	DEVETA-N17/34	3474965010430	1.9 mm	170*340mm	1 pièce
Aluminium anodisé NOIR BROSSE	DEVETA-NBR17/34	3474965010485	1.9 mm	170*340mm	1 pièce
Aluminium anodisé Gris Sablé	DEVETA-SA17/34	3474965010454	1.9 mm	170*340mm	1 pièce
Aluminium anodisé Beige Sablé	DEVETA-SB17/34	3474965011598	1.9 mm	170*340mm	1 pièce
Aluminium anodisé Doré Brillant	DEVETA-D17/34	3474965012274	1.9 mm	170*340mm	1 pièce
Aluminium anodisé Doré MAT	DEVETA-MD17/34	3474965012267	1.9 mm	170*340mm	1 pièce
Aluminium anodisé Bronze MAT	DEVETA-MBC17/34	3474965012281	1.9 mm	170*340mm	1 pièce
Aluminium anodisé Champagne MAT	DEVETA-MVB17/34	3474965012298	1.9 mm	170*340mm	1 pièce

Nouveauté

THERMOLAQUAGE SUR MESURE

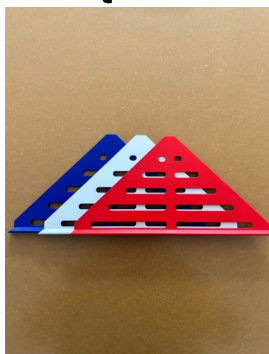

NOUVEAUTÉ 2025 - SEAU À JOINT CARRELAGE "SQUEASY WASH-SYSTEM"

Gagnez du temps pour le nettoyage de vos joints de carrelages



SquEasy Wash-system

Utilisation

- Dans un premier temps, il convient d'appuyer la taloche éponge plusieurs fois sur la grille située dans le seau afin d'ôter les résidus de saleté.
- Grâce à son bras amovible sur le haut du seau, vous pourrez ensuite essorer votre éponge en une seule pression.
- Cette rapidité d'utilisation évite l'usure de votre éponge et vous offre plus de simplicité.

Le système SquEasy Wash-System ménage également vos bras et poignets et vous permet d'**éviter toute douleur due à des actions répétitives**. Créé dans un plastique de haute qualité et solide, il est conçu pour **résister à des températures négatives** pendant l'hiver et des périodes de **forte chaleur** lors de la saison estivale.

Depuis 1979, l'entreprise Devaud, située au cœur de la Plastics vallée, propose la conception, la fabrication et la

distribution de produits en lien avec la pose de carrelage. L'entreprise a sélectionné le système SquEasy Wash-system pour faciliter l'expérience des carreleurs avec qui elle travaille **depuis plus de 40 ans**.

Livré avec seau à anse, poignée avec tamis pour presser l'éponge, grille de fond, garniture de rouleaux, frottoir éponge hydro, tramé fine (280 x 140 x 10 mm).

Modèle	Gencod
SquEasy Wash-system	3474965011321

PRESENTOIRS



Modèle	Gencod	Longueur	Largeur
Présentoir 20 rangements	3474965002985	1000 mm	450 mm
Présentoir Tablettes	3474965002985	8 rangements	